

● 自立支援のパートナー ●

# ✿ 福祉用具 ✿ レンタルのご案内

介護保険適用

身近なところでお手伝い

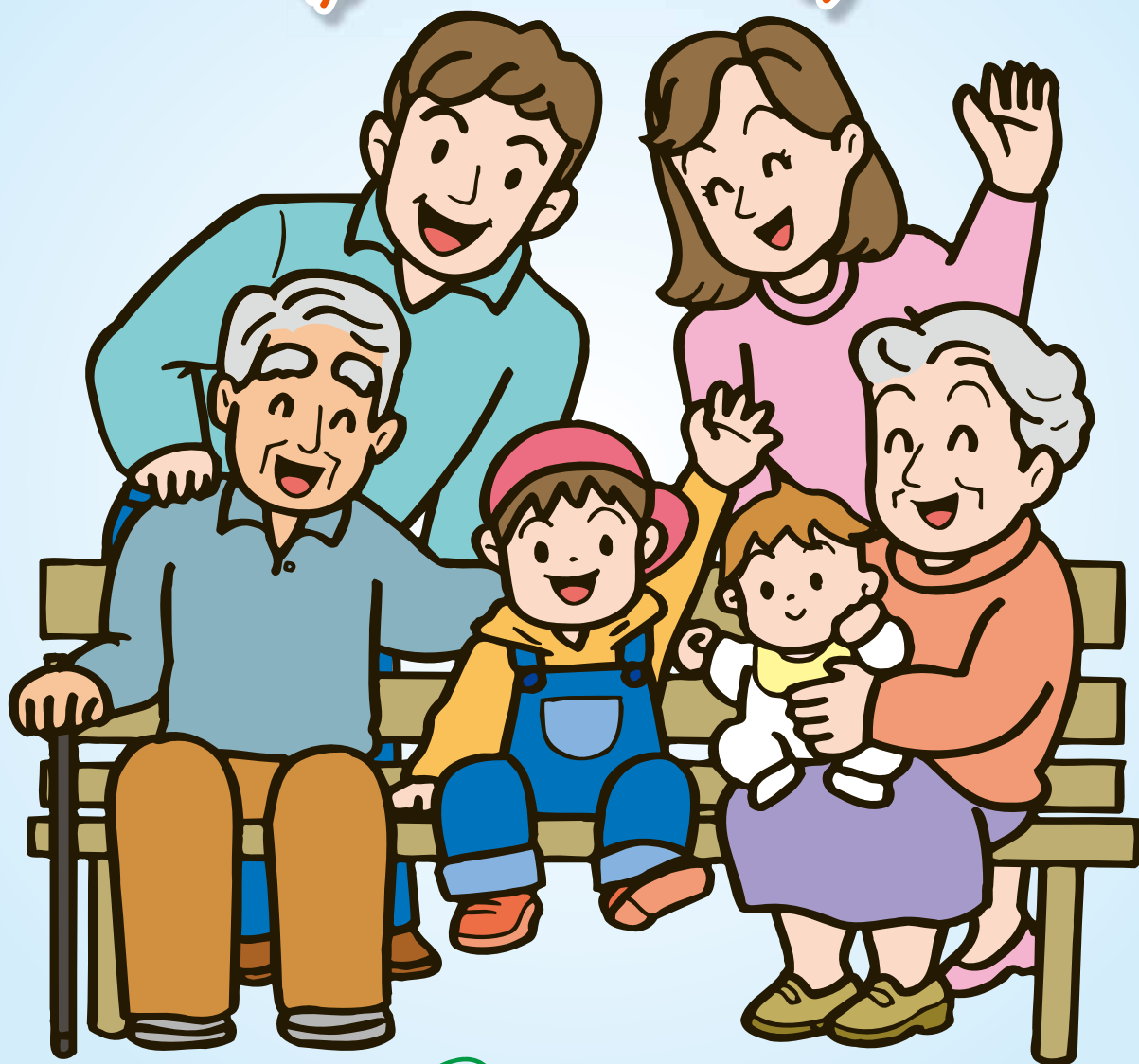

株式会社  
マルベリー  
Mulberry

Vol.26

介護保険  
レンタルの  
仕組み

車いす

車いす付  
属品

特殊  
寝台

特殊  
寝台  
付  
属品

床  
ずれ  
防  
止  
用  
具

体  
位  
変  
換  
器

手  
す  
り

ス  
ロ  
ー  
プ

歩  
行  
器

歩  
行  
補  
助  
つ  
え

排  
徊  
感  
知  
器

移  
動  
用  
リ  
フ  
ト

自  
動  
排  
池  
処  
理  
装  
置

介  
護  
保  
険  
外

# 介護保険制度について

介護保険と  
しるべいの仕組み

## 介護保険の流れ

### 介護保険対象者

<b>第1号被保険者</b>	65才以上の方	●寝たきりや認知症などで常に介護を必要とする状態(要介護状態)の方 ●常時の介護までは必要ないが、家事や身支度など、日常生活に支援が必要な状態(要支援状態)の方
<b>第2号被保険者</b>	40才以上65才未満の医療保険に加入している方	●初老期認知症・脳血管疾患などの老化が原因とされる16疾病により要介護状態や要支援状態となった方

●認定の効果は申請の時までさかのぼるので、申請すればサービスを使い始めることができます。

### 申請手順

### 申請手順の内容

- 1 介護認定の申請**  

- 2 訪問調査**  

- 3 介護認定審査会が行われます。**  

●お住まいの市区町村窓口、又は地域包括支援センター・指定居宅介護支援事業者にご相談ください。

●専門の調査員が訪問して、ご利用者の心身の状態などをお聞きします。

●保険・医療・福祉の専門家などが、訪問調査の結果と専門医の意見をもとに審査します。



### 要介護認定

●認定書が届きます。

**予防給付  
要支援1・2**

※  
※要支援1・2は介護予防サービスとなりますので受けられるサービスが異なります。

**介護給付  
要介護1～5**

### 非該当(自立)

介護保険のサービスではなく、各市区町村で行っているサービスを受けられることがあります。



## サービスの利用開始

### 在宅サービス(予防給付)

- 介護予防福祉用具貸与
- 特定介護予防福祉用具販売
- 介護予防住宅改修
- 介護予防訪問介護
- 介護予防通所リハビリテーション
- 介護予防訪問入浴介護
- 介護予防訪問看護
- (その他にもサービスがあります)

### 在宅サービス(介護給付)

- 福祉用具貸与
- 特定福祉用具販売
- 居宅介護住宅改修
- 訪問介護
- 通所リハビリテーション
- 訪問入浴介護
- 訪問看護
- (その他にもサービスがあります)

※赤字が当社のサービスになります。

○福祉用具専門相談員は、ご利用者の心身の状況、希望及び置かれている環境を踏まえて、福祉用具貸与及び福祉用具販売の目標、当該目標を達成するための具体的なサービスの内容等を記載した福祉用具サービス計画書を作成し、その内容についてご利用者またはそのご家族に対して詳しく説明し、ご利用者の同意を得て、当該福祉用具サービス計画書をご利用者に交付を致します。

(2012年4月より)

## レンタルサービスご利用にあたって

介護保険と  
レンタルの仕組み

1. レンタルのご契約期間は1ヶ月単位となります。
2. レンタルは1ヶ月単位ですが、開始月と終了月に関しては以下の通りとなります。

### ①ご利用開始月のレンタル料金

[契約日(納品日)がその月の15日以前の場合] ……**1ヶ月分の全額**  
 [契約日(納品日)がその月の16日以降の場合] ……**1ヶ月分の半額**

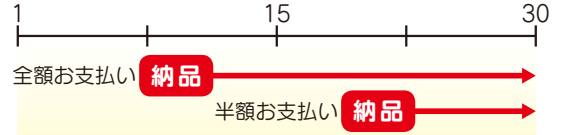

### ②ご利用終了月のレンタル料金

[解約日(引取日)がその月の15日以前の場合] ……**1ヶ月分の半額**  
 [解約日(引取日)がその月の16日以降の場合] ……**1ヶ月分の全額**

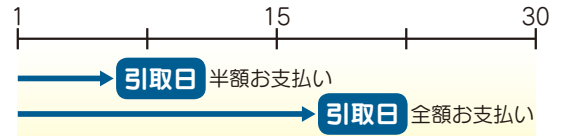

### ③ご利用開始月と終了月が同じ月内に

発生した場合のレンタル料金 ……**1ヶ月分の全額**  
 ※最低契約期間は1ヶ月です。

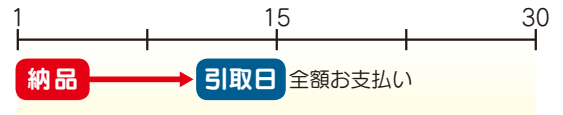

一定以上所得のある方は、  
介護サービスを利用した時の負担割合が1割から2割もしくは3割になります。

### 利用者負担の判定の流れ

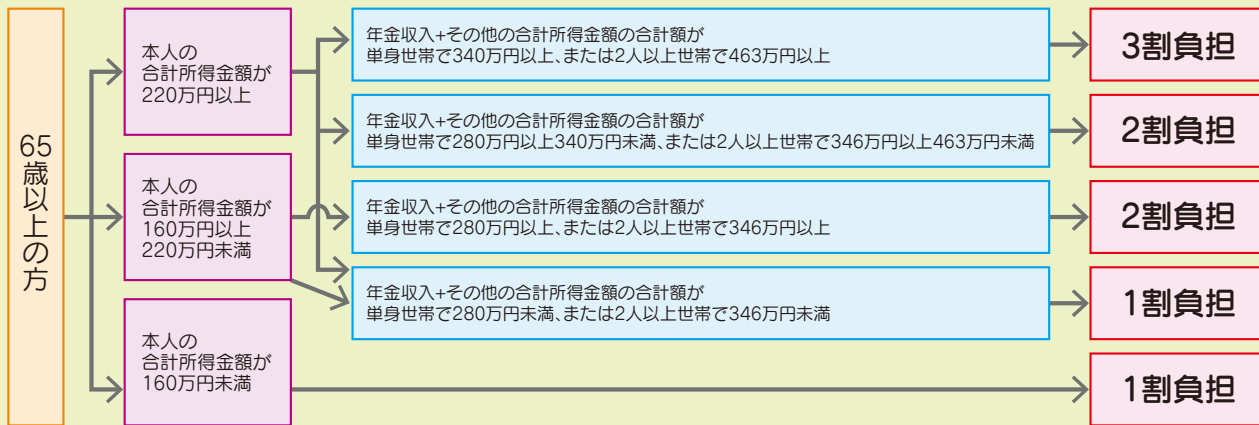

※第2号被保険者(40歳以上65歳未満の方)、市区町村民税非課税の方、生活保護受給者は上記にかかわらず1割負担

3. 介護保険が適用される場合は、ご利用者負担額(レンタル料金の1割・2割もしくは3割)をお支払いいただきます。

例えば、1ヶ月13,000円のレンタル料金の福祉用具をご利用の場合、ご利用者1割負担額は1,300円、2割負担額は2,600円、3割負担は3,900円となります。

レンタル料金	13,000円
ご利用負担額	1割 1,300円
	2割 2,600円
	3割 3,900円

4. 非課税のレンタル商品の場合、消費税はかかりませんが、課税対象の場合、レンタル料金に消費税が含まれております。
5. 下に該当する場合は、レンタル料金の全額をご利用者で負担していただく必要がございますので、必ず事前にご連絡ください。

- 医療機関に入院中の期間
- 介護保険施設に入所中の期間
- その他給付限度額を超えた場合や、自立と判定された場合など

6. 介護保険が適用されない場合も、もしくは介護保険でのご利用上限額を超える場合は、レンタル料金全額がご利用者負担となりますのでご了承ください。

# レンタルの仕組み

## レンタル料金のご請求等について

1. ご利用開始月のレンタル料金は、商品の納品時に現金でお支払いいただけます。
2. 郵便局の自動振込の場合、翌月20日に希望される郵便局の口座から引き落とされます。(残金が少なく、自動引き落としが20日にできない場合、集金に伺い現金でお支払いいただけます。)
3. 日本信販口座振替の場合、希望される金融機関の口座から翌月の27日に引き落とされます。その月内での残高不足にはご注意ください。
4. その他の場合は、郵便振込、集金等になります。担当者へご相談ください。

## 納品・引取料金について

1. 基本的に納品・引取料金はレンタル料金に含まれております。
2. 下記に該当する場合には、別途、実費をお支払いいただく場合がありますのでご相談ください。
  - ①納品・引取時に特別な作業が必要な場合
  - ②介護保険のサービス提供地域以外への納品・引取業務
  - ③契約期間中にお客様の都合によりレンタル商品の移動を行う場合
  - ④介護保険を利用されない場合

## その他

1. レンタル商品は、購入への切り替えはいたしません。
2. 契約期間中に、ご契約者(ご利用者)以外の者にレンタル商品を転貸したり、他人に譲渡したりすることはできません。
3. 万が一、ご使用中に不具合が生じた場合は、無償で修理・交換いたします。但し、故意または間違った使用による故障・破損の場合は、別途料金をいただきます。

## レンタルサービスの流れ

### 1 ご相談・お問い合わせ

- ①福祉用具専門相談員が福祉用具のご相談・お問い合わせに対応いたします。
- ②介護保険や市区町村の独自の給付など各種情報についてもご提供いたします。



#### [介護保険でご利用の場合]

要支援・要介護と認定された方は、介護保険にてレンタルサービスをご利用することができます。

その場合、地域包括支援センター・居宅介護支援事業者(ケアマネジャー)に介護サービス計画(ケアプラン)の作成をご依頼ください。

※介護保険の給付対象にならない場合もございます。

#### [介護保険をご利用にならない場合]

本誌に掲載しておりますレンタル対象商品の中から、ご希望の商品を選び、お電話などにて商品のご確認をしていただけます。



### 2 福祉用具の選定

- ①ご利用者の身体状況・介護者状況・生活環境・ご使用中の福祉用具を踏まえて、福祉用具専門相談員がアドバイスいたします。

レンタルサービス内容や料金のお支払い方法など**重要事項説明書**を用いてご説明いたします。その際、重要事項説明書及び**個人情報使用同意書**にご署名・ご捺印をいただきます。

- ②アドバイスやその他の説明にご納得いただけたら、商品を決め、納品場所や納品日時などをご相談の上、お申込みください。



### 3 納品・商品説明

- ①お客様とご相談した日時に、福祉用具専門相談員がお伺いします。
- ②ご利用者の身体状況に合わせて調整し、適合状況をご確認させていただきます。
- ③実際に納品した福祉用具を用いて、ご使用方法や使用上の留意点をご説明いたします。



## 4 ご契約

ご契約した内容は、ケアマネジャーに**納品完了報告書**にて報告いたします。

- ①納品した福祉用具をご確認いただいた後、ご契約内容をご説明いたします。
- ②ご了承いただけましたら、**福祉用具レンタル契約書及び福祉用具サービス計画書**にご署名・ご捺印をいただきます。
- ③また、郵便局の自動振込、日本信販口座振替のご希望の方は、**預金口座振替依頼書**にもご署名・ご捺印をいただきます。



## 5 アフターサービス

- ①アフターサービスを行った内容は、ケアマネジャーに報告いたします。
- ②**毎月実績報告書**を送付いたします。

- ①納品してから10日間以内に、福祉用具の使用状況の確認を行います。
- ②その後、少なくとも6ヶ月に1回はご利用者のお宅を訪問して、福祉用具の使用状況の把握、メンテナンス、調整、交換を行います。(料金は無料です。)
- ③ご使用中に不具合が生じた場合は、重要事項説明書に記載の事業所へご連絡ください。迅速に対応いたします。
- ④身体状況の変化などの理由で福祉用具の変更を希望される場合には、担当ケアマネジャーまたは当社重要事項説明書に記載の事業所へご連絡ください。



## 6 ご解約・引き取り

ご解約となった内容は、ケアマネジャーに**返品完了報告書**にて報告いたします。

- ①レンタルサービスの終了を担当ケアマネジャーまたは当社重要事項説明書に記載の事業所へご連絡ください。
- ②引き取りの日時をご相談させていただいた後、速やかにお引き取りに伺います。
- ③ご連絡いただいた日以降のご希望日がレンタル終了日となります。



## 7 洗浄・消毒・修理

- ①引き上げた福祉用具は、「**消毒工程管理マニュアル**」に従い、速やかに洗浄・消毒を行います。
- ②洗浄・消毒した福祉用具の点検や修理を行います。

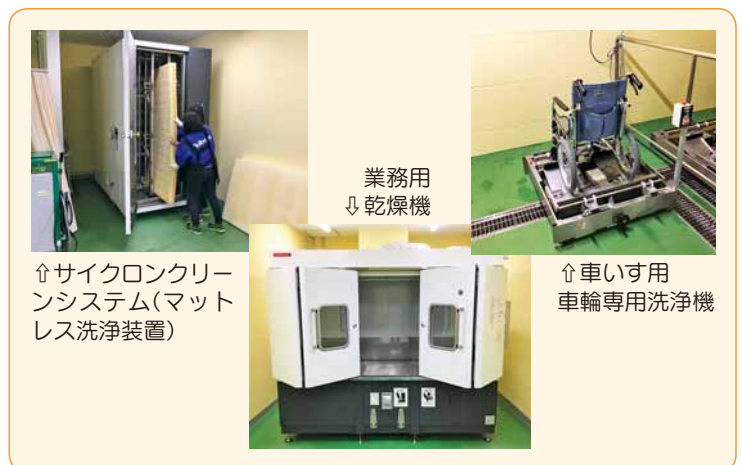

## 8 管理・保管

洗浄・消毒・点検を終えた福祉用具は、水やほこりが入らないようビニールに梱包しバーコードで管理され、保管庫で大切に保管いたします。

バーコードによる→  
商品管理





株式会社

マルベリー

Mulberry

# 個人情報保護ポリシー

当社は、お客様のプライバシーを尊重いたします。当社はおお客様の重要な情報を取り扱う企業として、情報の安全管理を厳守する責任を認識し、プライバシー保護を最優先事項のひとつとして位置付けております。これを確実に実践していくために以下の個人情報保護方針を定め、個人情報の適切な取り扱い及び管理に努めます。

## 【個人情報の管理者】

当社は、お客様の個人情報（以下「個人情報」とする）を取り扱っている部門に、個人情報の管理責任者を置き、その管理責任者に適切な個人情報の管理を行わせます。

## 【個人情報の取得】

当社が、お客様の個人情報を取得した場合は、利用目的を出来る限り特定し、お客様に対して個人情報に関する利用目的及び利用方法等を事前に通知した上で、必要な範囲の個人情報を取得させて頂きます。お客様に無断でまたは不公正で取得することはございません。

## 【個人情報の利用】

当社は、前項に基づき通知した利用目的の範囲内で個人情報の利用及び提供を行うものとし、利用目的の範囲外での利用又は提供を行う場合はお客様の同意を得るものとします。

## 【個人情報の非開示】

当社は前項に定める場合又は法令に定めのある場合を除き、お客様の個人情報を第三者に開示することはございません。

## 【個人情報の安全性の確保】

当社は個人情報への不正アクセス、個人情報の紛失、破棄、改竄及び漏洩等の個人情報に関するリスクに対して、必要十分な安全対策を講ずるものとします。

## 【個人情報の照会及び修正】

お客様が、個人情報の照会、修正等を希望される場合には、個人情報に関する当社の窓口までご連絡下さい。合理的な範囲で速やかに対応させて頂きます。

## 【個人情報の委託】

当社は第2項の利用目的の範囲内で個人情報の運搬及び廃棄を、当社以外の者に委託する場合がございます。この場合においては、委託先が十分な個人情報保護の水準を満たすよう当社において管理を行うものとします。

## 【法令の遵守】

当社は個人情報に関し適用される法令を遵守すると共に、上記各条項における取組みを適宜改善するものとします。

## (自走式)

カワムラサイクル **ウェイビットルー自走用 (WAR22-40-M (H/SH) ファブリック) MF-1-89**

- ・剛性が高く座り心地を重視した標準モデル
- ・前座高、43cm、45cm、47cmへ調整可能

クッション付



重量  
13.3kg

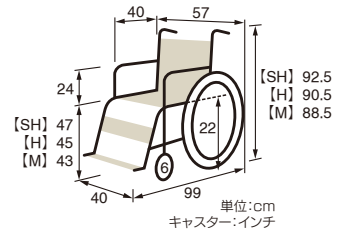

座幅 40cm  
全幅 57cm  
耐荷重 100kg

レンタル料金	ご利用負担額
4,600円	1割460円 2割920円 3割1,380円
TAISコード 00160-000307	

カワムラサイクル **ふわりす自走用 (KF-22-40SB エアタイヤ仕様) MF-1-52**

フレーム剛性が高く「軽さ」を追求した標準モデル

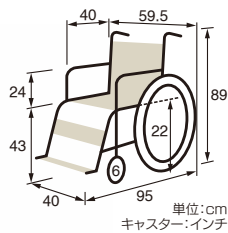

重量  
9.6kg

レンタル料金	ご利用負担額
5,080円	1割508円 2割1,016円 3割1,524円
TAISコード 00160-000241	

座幅 40cm  
全幅 59.5cm  
耐荷重 100kg

日進医療器 **NA-L8αAパッケージ MF-1-66**

超軽量タイプ ノーパンクタイヤ

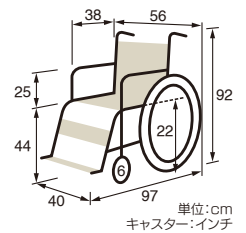

重量  
10.2kg

レンタル料金	ご利用負担額
5,420円	1割542円 2割1,084円 3割1,626円
TAISコード 00175-000342	

座幅 40cm  
全幅 56cm  
耐荷重 100kg

## (自走式)

### 日進医療器 **NA-U1**

軽量・コンパクト  
座り心地をプラスした  
自走車いす

車いす



背張り調整  
クッション付

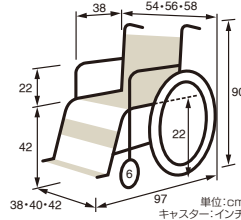

### MF-1-73

座幅 38cm  
全幅 54cm  
重量 11.8kg  
耐荷重 100kg

### MF-1-74

座幅 40cm  
全幅 56cm  
重量 11.9kg  
耐荷重 100kg

### MF-1-75

座幅 42cm  
全幅 58cm  
重量 12.0kg  
耐荷重 100kg

レンタル料金	ご利用負担額
<b>5,140円</b>	1割514円 2割1,028円 3割1,542円
TAISコード 00175-000318	

### 付属品

#### ワンストップブレーキ MG-2-3



片側のブレーキをかけると反対側のブレーキも自動的にかけられます。

レンタル料金	ご利用負担額
<b>520円</b>	1割52円 2割104円 3割156円
TAISコード 00175-000352	

### ミキ **CRT-1-CZ モジュール自走 MF-1-87**

座幅40cm42cm44cmへ調整可能  
ノーパンクタイヤ



延長スライドレバー

重量  
11.1kg

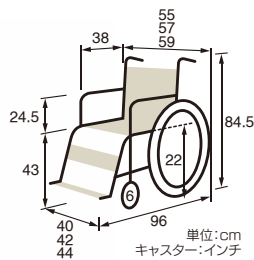

### ミキ **KJP-2Mスタンダード MF-1-29**

大柄な方に

背張り調整

重量  
16.0kg

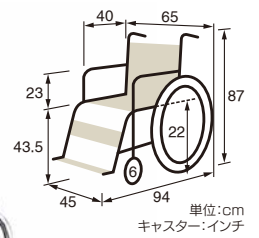

レンタル料金	ご利用負担額
<b>5,100円</b>	1割510円 2割1,020円 3割1,530円
TAISコード 00122-000609	

座幅 40・42・44cm  
全幅 55・57・59cm  
耐荷重 100kg

レンタル料金	ご利用負担額
<b>6,120円</b>	1割612円 2割1,224円 3割1,836円
TAISコード 00122-000479	

座幅 45cm  
全幅 65cm  
耐荷重 130kg



# (自走式) 多機能タイプ

## 日進医療器 シン・ウルトラ(自走多機能) NA-SU2W

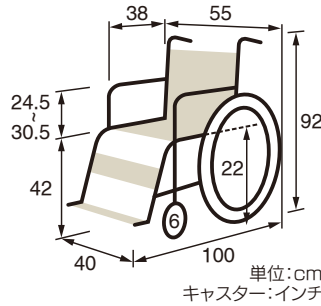

- ・そのまま座るだけ。調整不要で理想な姿勢に。
- ・簡単各部調整などの扱いやすさもとことん追求。
- ・タイヤにはノーパンクタイヤの「エアリー」を標準採用

**MF-2-28**

全長 100cm  
全幅 55cm  
前座高 42cm  
重量 14.3kg

レンタル料金	ご利用負担額
<b>6,560円</b>	1割656円 2割1,312円 3割1,968円
TAISコード 00175-000426	

## 日進医療器 シン・ウルトラ(自走多機能) NA-SU2W 43cm

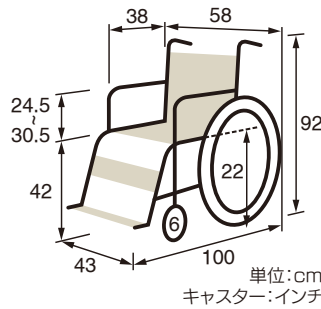

- ・そのまま座るだけ。調整不要で理想な姿勢に。
- ・簡単各部調整などの扱いやすさもとことん追求。
- ・タイヤにはノーパンクタイヤの「エアリー」を標準採用

**MF-2-29**

全長 100cm  
全幅 58cm  
前座高 42cm  
重量 14.3kg

レンタル料金	ご利用負担額
<b>6,560円</b>	1割656円 2割1,312円 3割1,968円
TAISコード 00175-000426	

## 日進医療器 NA-U2W こぎやすく、移乗もしやすい多機能型自走用。

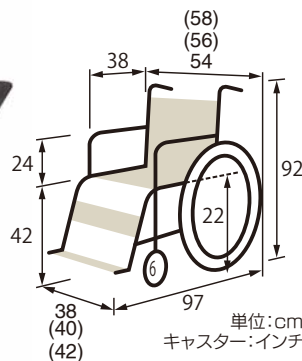

**MF-2-8**

座幅 38cm  
全幅 54cm  
重量 13.2kg  
耐荷重 100kg

**MF-2-9**

座幅 40cm  
全幅 56cm  
重量 13.3kg  
耐荷重 100kg

**数量限定**

**MF-2-10**

座幅 42cm  
全幅 58cm  
重量 13.4kg  
耐荷重 100kg

レンタル料金	ご利用負担額
<b>6,080円</b>	1割608円 2割1,216円 3割1,824円
TAISコード 00175-000327	

## (自走式) 多機能タイプ

車いす

松永製作所  
ネクストコアIIマルチ自走式 NEXT2-31BE 40cm幅 **MF-2-24**



軽くて&スリム・コンパクトを継承しながらも座りごこち・剛性を高めました  
新しく「座シート座奥調整」「臀部サポートベルト」の機能が加わり進化

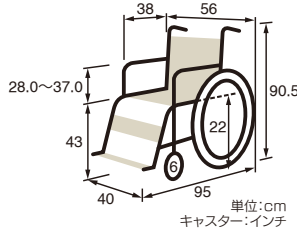

レンタル料金	ご利用負担額	1割620円 2割1,240円 3割1,860円
<b>6,200円</b>		

TAISコード 00066-000429

全長 95cm  
全幅 56cm  
前座高 43cm  
重量 14.7kg

松永製作所  
ネクストコアIIマルチ自走式 NEXT2-31BE 42cm幅 **MF-2-25**



軽くて&スリム・コンパクトを継承しながらも座りごこち・剛性を高めました  
新しく「座シート座奥調整」「臀部サポートベルト」の機能が加わり進化

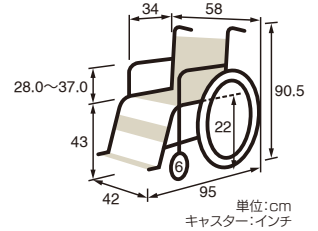

レンタル料金	ご利用負担額	1割620円 2割1,240円 3割1,860円
<b>6,200円</b>		

TAISコード 00066-000429

全長 95cm  
全幅 58cm  
前座高 43cm  
重量 14.7kg

松永製作所 **グレイスコア アジャスト自走 GRC-51B MF-2-20**

座面の高さ調整と肘掛け高さ調整もついた  
セミモジュール車いす。



重量  
17.1kg

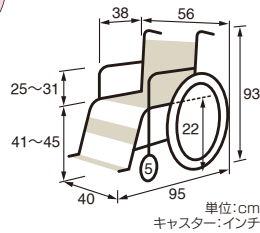

レンタル料金	ご利用負担額	1割670円 2割1,340円 3割2,010円
<b>6,700円</b>		

TAISコード 00066-000409

座幅 40cm  
全幅 56.5cm  
耐荷重 100kg

松永製作所 **グレイスコア ミニモ自走 GRC-50B MF-2-22**

小柄な方に  
フィットしやすい



重量  
16.8kg

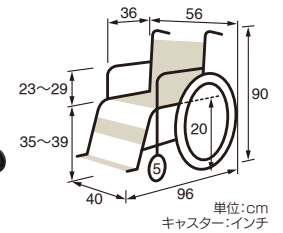

レンタル料金	ご利用負担額	1割670円 2割1,340円 3割2,010円
<b>6,700円</b>		

TAISコード 00066-000419

座幅 40cm  
全幅 56.5cm  
耐荷重 100kg

カワムラサイクル  
ふわすプラス自走用 KFP22-40SB ノーパンクタイヤ仕様 **MF-2-18**

フレーム剛性が高く力の弱い方や介助者にも  
おすすめの軽量の多機能モデル



重量  
11.9kg

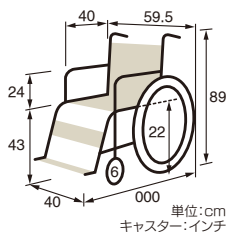

レンタル料金	ご利用負担額	1割600円 2割1,200円 3割1,800円
<b>6,000円</b>		

TAISコード 00160-000249

座幅 40cm  
全幅 59.5cm  
耐荷重 100kg

カワムラサイクル  
ウェイットループラス自走用 (WARP22-40-M (H/SH) ファブリック) **MF-1-92**

介助者だけでなく利用者ご自身でも  
操作しやすい多機能モデル  
前座高、43cm、45cm、47cmへ調整可能

ひじ 跳ね上げ  
スイング・イン・アウト  
クッション付



重量  
14.8kg

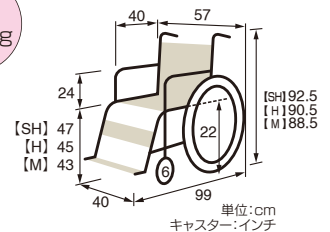

レンタル料金	ご利用負担額	1割596円 2割1,192円 3割1,788円
<b>5,960円</b>		

TAISコード 00160-000309

座幅 40cm  
全幅 57cm  
耐荷重 100kg

# (自走式) 多機能タイプ

## ミキ カルティマ CRT-7 MF-1-79

ワンハンドブレーキ  
ノーパンクタイヤ

重量  
11.2kg

- ひじ  
跳ね上げ
- スイング  
アウト

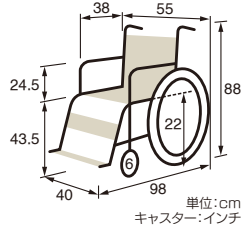

レンタル料金	ご利用負担額	1割612円 2割1,224円 3割1,836円
6,120円		

TAISコード 00122-000572

座幅 40cm  
全幅 55cm  
耐荷重 100kg

## ミキ カルティマ CRT-7Lo MF-1-81

ワンハンドブレーキ ノーパンクタイヤ  
低床タイプ

重量  
11.2kg

- ひじ  
跳ね上げ
- スイング  
アウト

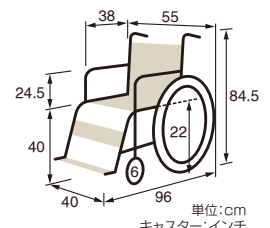

レンタル料金	ご利用負担額	1割612円 2割1,224円 3割1,836円
6,120円		

TAISコード 00122-000573

座幅 40cm  
全幅 55cm  
耐荷重 100kg

## ミキ 軽量フルモジュール自走型車いす MEF-22 MF-1-94



重量  
15.5kg

従来の煩わしい調整が  
とっても簡単にできる  
モジュール車いす

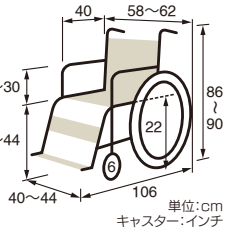

レンタル料金	ご利用負担額	1割680円 2割1,360円 3割2,040円
6,800円		

TAISコード 00122-000582

座幅 40cm  
全幅 58~62cm  
耐荷重 100kg

## ミキ 高座面自走型車いす CRT-SG-7Hi MF-1-95

CRT-SG-7の高座面仕様。  
身長が高い方・足の長い方におすすめです。



重量  
13.9kg

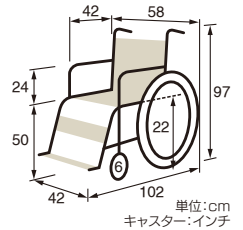

レンタル料金	ご利用負担額	1割600円 2割1,200円 3割1,800円
6,000円		

TAISコード 00122-000673

座幅 42cm  
全幅 58.5cm  
耐荷重 100kg

## ミキ SKT-1000 MF-1-63

座幅40cm42cm44cmへ調整可能  
前座高41cm43.5cm46cmへ調整可能

重量  
17.9kg

- ひじ  
跳ね上げ
- スイング  
アウト
- クッション付
- ひじ掛  
高さ調整
- 背張り  
調整



数量限定

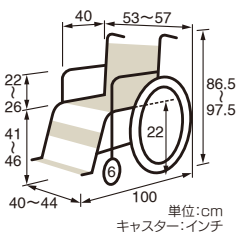

レンタル料金	ご利用負担額	1割612円 2割1,224円 3割1,836円
6,120円		

TAISコード 00122-000524

座幅 40cm~44cm  
全幅 53cm~57cm  
耐荷重 100kg

## ミキ SKT-1000Lo MF-1-64

座幅40cm42cm44cmへ調整可能  
前座高36cm38.5cm41cmへ調整可能

重量  
18.2kg

- ひじ  
跳ね上げ
- スイング  
アウト
- クッション付
- ひじ掛  
高さ調整
- 背張り  
調整



数量限定

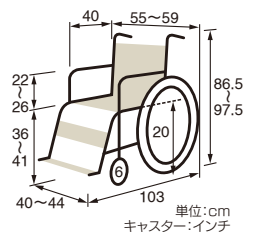

レンタル料金	ご利用負担額	1割612円 2割1,224円 3割1,836円
6,120円		

TAISコード 00122-000535

座幅 40cm~44cm  
全幅 55cm~59cm  
耐荷重 100kg

## (自走式) 多機能タイプ

ミキ SKT-400B ノンバックブレーキ付 MF-2-14

立ちあがると自動でノンバックブレーキシステムが作動、転倒を未然に防ぐ車いす。ヒヤリハットで多い“ブレーキのかけ忘れ”をサポート。



重量  
18.1kg

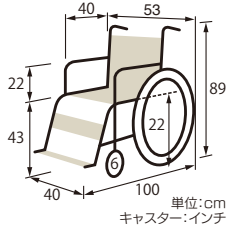

レンタル料金	ご利用負担額	1割 712円 2割 1,424円 3割 2,136円
<b>7,120円</b>		
TAISコード 00122-000531		

座幅 40cm  
全幅 53cm  
耐荷重 100kg

日進医療器 NA-U2W・BG MF-2-7

大柄な方に 座幅45cmの多機能車いす  
座面高42cm44cm46cmへ調整可能  
ノーパンクタイヤ



重量  
14.8kg

ひじ 跳ね上げ  
スイングアウト

ひじ 高さ調整  
背張り調整

クッション付

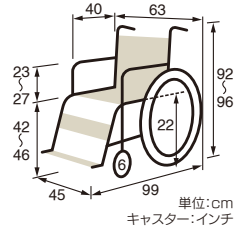

レンタル料金	ご利用負担額	1割 700円 2割 1,400円 3割 2,100円
<b>7,000円</b>		
TAISコード 00175-000383		

座幅 45cm  
全幅 63cm  
耐荷重 120kg

松永製作所  
ネクストコア マルチ NEXT-31B

MF-1-45 MF-1-85

座幅 40cm 座幅 42cm  
全幅 56cm 全幅 58cm  
重量 13.2kg 重量 13.7kg  
耐荷重 100kg 耐荷重 100kg

数量限定



ひじ 跳ね上げ  
スイングアウト  
背張り調整  
クッション付

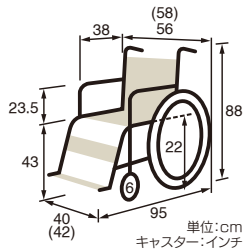

レンタル料金	ご利用負担額	1割 594円 2割 1,188円 3割 1,782円
<b>5,940円</b>		
TAISコード 00066-000318		

松永製作所  
ネクストコア アジャスト NEXT-51B

MF-1-47

前座高41cm43cm45cmへ調整可能

重量  
14.6kg

数量限定



ひじ 跳ね上げ  
ひじ掛高さ調整

スイングアウト  
背張り調整

クッション付

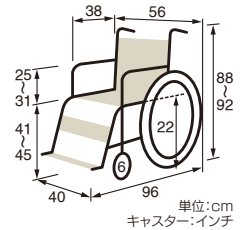

レンタル料金	ご利用負担額	1割 612円 2割 1,224円 3割 1,836円
<b>6,120円</b>		
TAISコード 00066-000320		

座幅 40cm  
全幅 56cm  
耐荷重 100kg

松永製作所  
ネクストコア ミニモ NEXT-50B

MF-1-46

低床タイプ  
前座高35cm37cm39cmへ調整可能

重量  
14.3kg

数量限定



ひじ 跳ね上げ  
ひじ掛高さ調整

スイングアウト  
背張り調整

クッション付

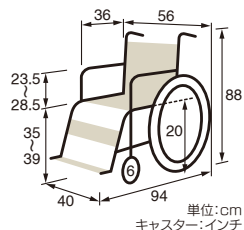

レンタル料金	ご利用負担額	1割 612円 2割 1,224円 3割 1,836円
<b>6,120円</b>		
TAISコード 00066-000328		

座幅 40cm  
全幅 56cm  
耐荷重 100kg

# (自走式) 6輪タイプ

## ミキ スキット5 自走型 六輪車

コンパクト6輪 全幅55cm回転半径52cmで狭い室内でも移動可能ノーパンクタイヤ

### MF-1-20

座幅 40cm  
全幅 55cm  
耐荷重 100kg



重量  
15.2kg

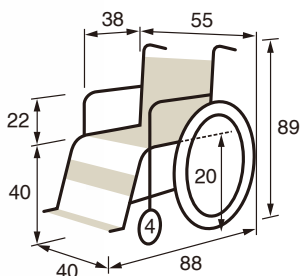

単位:cm  
キャスト:インチ

スイング  
アウト

背張り  
調整

レンタル料金 <b>7,080円</b>	ご利用負担額	1割708円
		2割1,416円
		3割2,124円
TAISコード 00122-000444		

## 松永製作所 ネクストコアくるりNEXT-71B

グリップを内側に収納可能で全長83cmに90cm幅の廊下をその場で回転可能

### MF-1-58

座幅 40cm  
全幅 58cm  
耐荷重 75kg



重量  
19.0kg

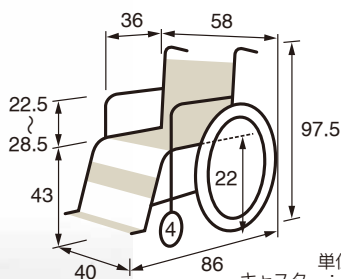

単位:cm  
キャスト:インチ

ひじ掛  
高さ調整

背張り  
調整

クッション付

レンタル料金 <b>7,620円</b>	ご利用負担額	1割762円
		2割1,524円
		3割2,286円
TAISコード 00066-000333		

## (介護式)

### 日進医療器 **NAH-U1**

軽量・コンパクト  
座り心地をプラスした介助式車いす

車いす

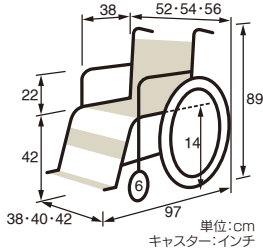

- 背張り調整
- クッション付

レンタル料金	ご利用負担額
<b>5,100円</b>	1割510円 2割1,020円 3割1,530円
TAISコード 00175-000319	

### MF-1-76

座幅 38cm  
全幅 52cm  
重量 10.6kg  
耐荷重 100kg

### MF-1-77

座幅 40cm  
全幅 54cm  
重量 10.7kg  
耐荷重 100kg

### MF-1-78

座幅 42cm  
全幅 56cm  
重量 10.8kg  
耐荷重 100kg

#### 付属品

#### ワンストップブレーキ MG-2-3

片側のブレーキをかけると反対側のブレーキも自動的にがかかります。



レンタル料金	ご利用負担額
<b>520円</b>	1割52円 2割104円 3割156円
TAISコード 00175-000352	

### カワムラサイクル ふわりす介助用 (KF16-40SB エアタイヤ仕様) MF-1-53

フレーム剛性が高く、「軽さ」を追及した標準モデル



重量 8.9kg

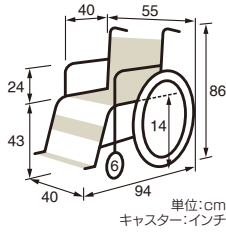

レンタル料金	ご利用負担額
<b>5,040円</b>	1割504円 2割1,008円 3割1,512円
TAISコード 00160-000240	

座幅 40cm  
全幅 55cm  
耐荷重 100kg

### 日進医療器 **NAH-L7α Aパッケージ** MF-1-65

超軽量タイプ  
ノーパンクタイヤ



重量 8.7kg

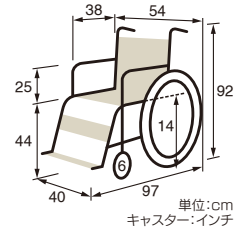

レンタル料金	ご利用負担額
<b>5,300円</b>	1割530円 2割1,060円 3割1,590円
TAISコード 00175-000341	

座幅 40cm  
全幅 54cm  
耐荷重 100kg

### ミキ **CRT-2-CZ モジュール介助型** MF-1-88

座幅40cm42cm44cmへ調整可能  
ノーパンクタイヤ



重量 9.9kg

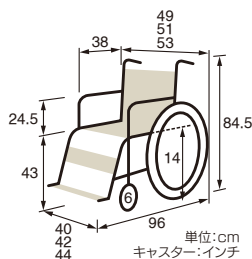

レンタル料金	ご利用負担額
<b>5,100円</b>	1割510円 2割1,020円 3割1,530円
TAISコード 00122-000610	

座幅 40・42・44cm  
全幅 49・51・53cm  
耐荷重 100kg

### カワムラサイクル ウェイビトル介助用 (WAR16-40-M (H/SH) ファブリック) MF-1-90

剛性が高く座り心地を重視した標準モデル  
前座高43cm、45cm、47cmへ調整可能

クッション付



重量 12.7kg

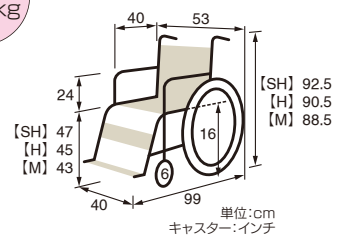

レンタル料金	ご利用負担額
<b>4,600円</b>	1割460円 2割920円 3割1,380円
TAISコード 00160-000308	

座幅 40cm  
全幅 53cm  
耐荷重 100kg

# (介護式) 多機能タイプ

日進医療器 シン・ウルトラ(介助多機能) NAH-SU2W 40cm

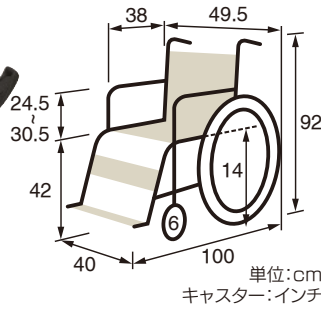

- ・そのまま座るだけ。調整不要で理想な姿勢に。
- ・簡単各部調整などの扱いやすさもことん追求。
- ・タイヤにはノーパンクタイヤの「エアリー」を標準採用

**MF-2-30**

全長 100cm  
全幅 49.5cm  
前座高 42cm  
重量 13.1kg

レンタル料金	ご利用負担額
<b>6,560円</b>	1割656円 2割1,312円 3割1,968円
TAISコード 00175-000427	

日進医療器 シン・ウルトラ(介助多機能) NAH-SU2W 43cm

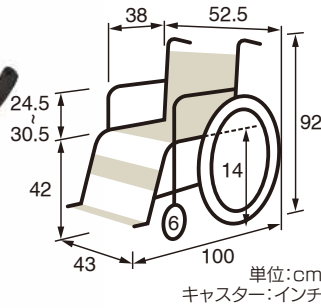

- ・そのまま座るだけ。調整不要で理想な姿勢に。
- ・簡単各部調整などの扱いやすさもことん追求。
- ・タイヤにはノーパンクタイヤの「エアリー」を標準採用

**MF-2-31**

全長 100cm  
全幅 52.5cm  
前座高 42cm  
重量 13.1kg

レンタル料金	ご利用負担額
<b>6,560円</b>	1割656円 2割1,312円 3割1,968円
TAISコード 00175-000427	

日進医療器 **NAH-U2W** つかれにくく移乗もしやすい多機能型介助用

重量  
11.8kg

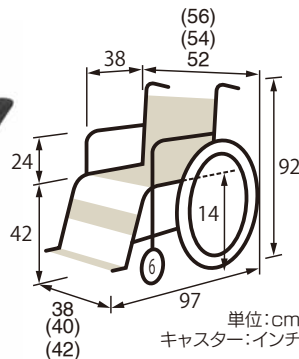

**MF-2-11**      **MF-2-12**

座幅 38cm  
全幅 52cm  
耐荷重 100kg

座幅 40cm  
全幅 54cm  
耐荷重 100kg

**数量限定**

**MF-2-13**

座幅 42cm  
全幅 56cm  
耐荷重 100kg

レンタル料金	ご利用負担額
<b>6,080円</b>	1割608円 2割1,216円 3割1,824円
TAISコード 00175-000328	

## (介護式) 多機能タイプ

松永製作所  
ネクストコアIIマルチ介護式 NEXT2-41BE 40cm幅 **MF-2-26**



軽くて&スリム・コンパクトを継承しながらも座りごこち・剛性を高めました  
新しく「座シート座奥調整」「臀部サポートベルト」の機能が加わり進化

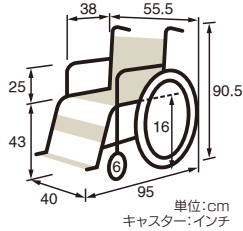

全長 95cm  
全幅 55.5cm  
前座高 43cm  
重量 13.7kg

レンタル料金	ご利用負担額	1割620円 2割1,240円 3割1,860円
<b>6,200円</b>		

TAISコード 00066-000430

松永製作所  
ネクストコアIIマルチ介護式 NEXT2-41BE 42cm幅 **MF-2-27**



軽くて&スリム・コンパクトを継承しながらも座りごこち・剛性を高めました  
新しく「座シート座奥調整」「臀部サポートベルト」の機能が加わり進化

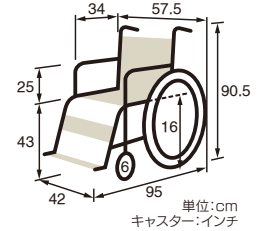

全長 95cm  
全幅 57.5cm  
前座高 43cm  
重量 13.7kg

レンタル料金	ご利用負担額	1割620円 2割1,240円 3割1,860円
<b>6,200円</b>		

TAISコード 00066-000430

車いす

松永製作所 **ネクストコアマルチNEXT-41B**

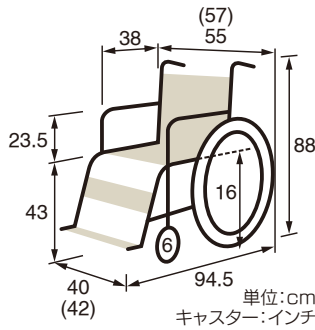

**MF-1-48**

座幅 40cm  
全幅 55cm  
重量 12.2kg  
耐荷重 100kg

**MF-1-86**

座幅 42cm  
全幅 57cm  
重量 12.7kg  
耐荷重 100kg

**数量限定**

- ひじ跳ね上げ
- スイングアウト
- 背張り調整
- クッション付

レンタル料金	ご利用負担額	1割582円 2割1,164円 3割1,746円
<b>5,820円</b>		

TAISコード 00066-000319

松永製作所 **ネクストコアアジャストNEXT-61B** **MF-1-50**

前座高41cm43cm45cmへ調整可能

重量 13.6kg



**数量限定**

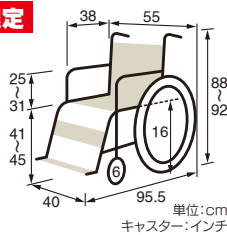

座幅 40cm  
全幅 55cm  
耐荷重 100kg

レンタル料金	ご利用負担額	1割612円 2割1,224円 3割1,836円
<b>6,120円</b>		

TAISコード 00066-000321

松永製作所 **ネクストコアミニモNEXT-60B** **MF-1-49**

前座高35cm37cm39cmに調整可能

重量 13.6kg



**数量限定**

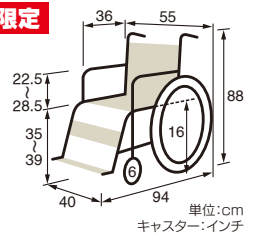

座幅 40cm  
全幅 55cm  
耐荷重 100kg

レンタル料金	ご利用負担額	1割612円 2割1,224円 3割1,836円
<b>6,120円</b>		

TAISコード 00066-000329



# (介護式) 多機能タイプ

## ミキ カルティマCRT-8

MF-1-80

ワンハンドブレーキ  
ノーパンクタイヤ

重量  
10.5kg

ひじ  
跳ね上げ  
スイング  
アウト



レンタル料金	ご利用負担額	1割612円 2割1,224円 3割1,836円
6,120円		

座幅 40cm  
全幅 49cm  
耐荷重 100kg

TAISコード 00122-000574

## ミキ カルティマCRT-8Lo

MF-1-82

ワンハンドブレーキ  
低床タイプ  
ノーパンクタイヤ

重量  
10.5kg

ひじ  
跳ね上げ  
スイング  
アウト



レンタル料金	ご利用負担額	1割612円 2割1,224円 3割1,836円
6,120円		

座幅 40cm  
全幅 49cm  
耐荷重 100kg

TAISコード 00122-000575

## カワムラサイクル ウェイビトループラス介助用 (WAR16-40-M (H/SH) ファブリック)

MF-1-93

- ・介助者だけでなく、利用者ご自身でも操作しやすい多機能モデル
- ・前座高43cm、45cm、47cmへ調整可能

重量  
14.2kg

ひじ  
跳ね上げ  
スイング・  
イン・アウト  
クッション付



レンタル料金	ご利用負担額	1割600円 2割1,200円 3割1,800円
5,940円		

座幅 40cm  
全幅 53cm  
耐荷重 100kg

TAISコード 00160-000310

## ミキ SKT-200B ノンバックブレーキ付

MF-2-15

立ちあがると自動でノンバックブレーキシステムが作動、転倒を未然に防ぐ車いす。ヒヤリハットで多い“ブレーキのかけ忘れ”をサポート。

重量  
16.6kg

クッション付



レンタル料金	ご利用負担額	1割712円 2割1,424円 3割2,136円
7,120円		

座幅 40cm  
全幅 48cm  
耐荷重 100kg

TAISコード 00122-000532

## (介助式) 多機能タイプ

カワムラサイクル **ふわりすプラス介助用(KFP16-40SB ノーパンクタイヤ仕様)** MF-2-19

ひじ  
跳ね上げ

スイング  
アウト

フレーム剛性が高く力の弱い方や介助者にも  
おすすめの軽量の多機能モデル



重量  
10.6kg

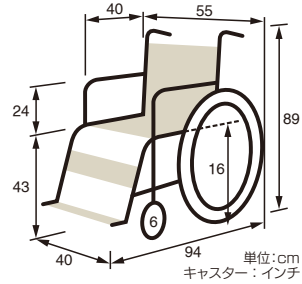

レンタル料金	ご利用負担額	1割600円 2割1,200円 3割1,800円
<b>6,000円</b>		
TAISコード 00160-000248		

座幅 40cm  
全幅 55cm  
耐荷重 100kg

車いす

松永製作所 **グレイスコア アジャスト介助 GRC-61B** MF-2-21

座面の高さ調整と肘掛け高さ調整もついた  
セミモジュール車いす。



重量  
15.8kg

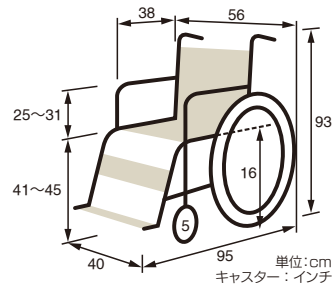

レンタル料金	ご利用負担額	1割670円 2割1,340円 3割2,010円
<b>6,700円</b>		
TAISコード 00066-000408		

座幅 40cm  
全幅 56.5cm  
耐荷重 100kg

松永製作所 **グレイスコア ミニモ介助 GRC-60B** MF-2-23

小柄な方にフィットしやすい



重量  
16.2kg

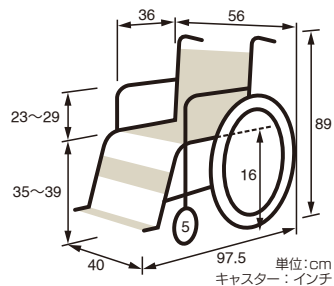

レンタル料金	ご利用負担額	1割670円 2割1,340円 3割2,010円
<b>6,700円</b>		
TAISコード 00066-000420		

座幅 40cm  
全幅 56.5cm  
耐荷重 100kg

# (介護式) 6輪タイプ

ミキ スキット6

MF-99-83



重量  
14.7kg

回転半径49cm。  
廊下の角などでも操作しやすい。  
低座面37.5cm

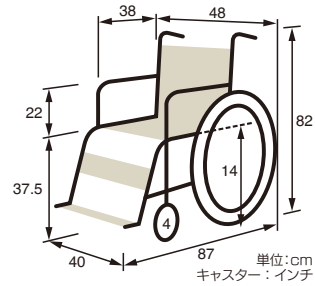

- ひじ  
跳ね上げ
- スイング  
アウト
- 背張り  
調整

レンタル料金	1割704円
ご利用負担額	2割1,408円
	3割2,112円
7,040円	
TAISコード 00122-000375	

座幅 40cm  
全幅 48cm  
耐荷重 100kg

松永製作所 ネクストコアくるりNEXT-81B MF-1-59



重量  
18.0kg

グリップを内側に収納可能で全長83cmに  
キャスタ上げの角度調節可能。(最大15cm)

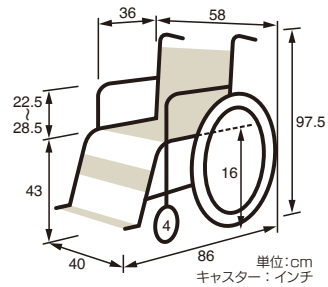

- ひじ  
跳ね上げ
- ひじ掛  
高さ調整
- 背張り  
調整
- クッション付

レンタル料金	1割752円
ご利用負担額	2割1,504円
	3割2,256円
7,520円	
TAISコード 00066-000334	

座幅 40cm  
全幅 58cm  
耐荷重 75kg

車いす

## (介護式) ティルト&リクライニングタイプ

### カワムラサイクル **ぴったりフィットくるーん (KPFK-12)**

MF-1-83

ティルト&リクライニング連動座幅42cmのコンパクトタイプ。左右独立して厚さ調整可能な頭部支持クッション付

- ひじ昇降式
- ひじ掛高さ調整
- スイングアウト
- エレベーターティング
- 背張り調整
- スイング・イン・アウト
- クッション付

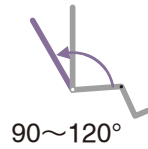

重量  
21.5kg

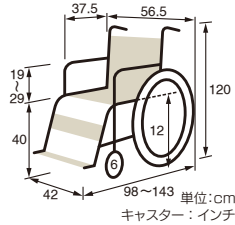

座幅 42cm  
全幅 56.5cm  
耐荷重 100kg

レンタル料金

**9,180円**

ご利用負担額

1割**918円**  
2割**1,836円**  
3割**2,754円**

TAISコード 00160-000250

### ミキ **SKT-8介助型ティルト&リクライニング**

MF-1-34

コンパクトタイプ

- ひじ昇降式
- ひじ掛高さ調整
- スイングアウト
- 背張り調整

数量限定

座幅 40cm  
全幅 49cm  
耐荷重 100kg

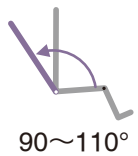
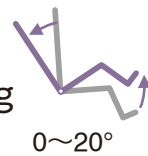

重量  
22.6kg

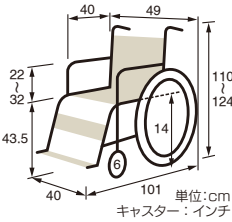

レンタル料金

**9,180円**

ご利用負担額

1割**918円**  
2割**1,836円**  
3割**2,754円**

TAISコード 00122-000485

### 日進 **介助型車いすNAH-UC Lo**

MF-1-70

軽量タイプ

- ひじ昇降式
- ひじ掛高さ調整
- スイングアウト
- エレベーターティング
- 背張り調整

座幅 40cm  
全幅 54cm  
耐荷重 100kg

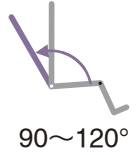
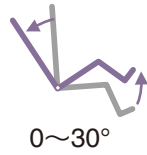

重量  
19.3kg

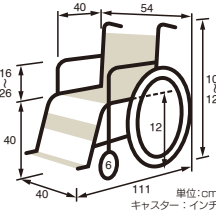

レンタル料金

**9,320円**

ご利用負担額

1割**932円**  
2割**1,864円**  
3割**2,796円**

TAISコード 00175-000345

### 日進医療器 **REDWOOD-III SP エレベーターティング仕様 (REDWOOD3SP)**

PCS-0292



重量  
28kg

座幅 42cm  
全幅 60cm  
耐荷重 100kg

シート幅・シート奥行・リクライニング機構・アームサポートやフットサポートの機能など使用環境や身体状況に重要となる部分を、さまざまな設定ができます。

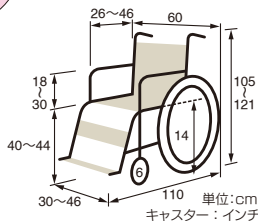

レンタル料金

**14,000円**

ご利用負担額

1割**1,400円**  
2割**2,800円**  
3割**4,200円**

TAISコード 00175-000374

# (介護式) ティルト&リクライニングタイプ

松永製作所 **マイルチルトコンパクトⅡ**

**NCS-0254**

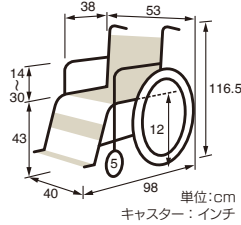

重量  
25.5kg

背の高い方もしっかり支える背もたれ  
高さ調整できる車いす

- ひじ昇降式
- ひじ掛高さ調整
- スイングアウト
- 背張り調整

座幅 40cm  
全幅 53cm  
耐荷重 100kg

レンタル料金 <b>9,740円</b>	ご利用負担額	1割 <b>974円</b>
		2割 <b>1,948円</b>
		3割 <b>2,922円</b>
TAISコード 00066-000411		

車いす

松永製作所 **マイチルトミニ3D**

**NCS-0203**

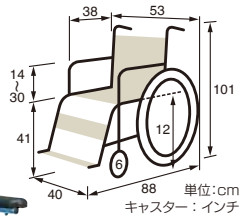

重量  
29kg

超コンパクト・ティルト&リクライニング車いす

- ひじ昇降式
- ひじ掛高さ調整
- スイングアウト
- エレベーターテイング
- 背張り調整
- クッション付

- 低い位置から前後・左右、自由に設定可能なヘッドサポート
- 円背の方の安定座位をサポート「背フレーム前折れ機能」
- 「リフトアップ機能」で真横やその場での旋回が可能に。

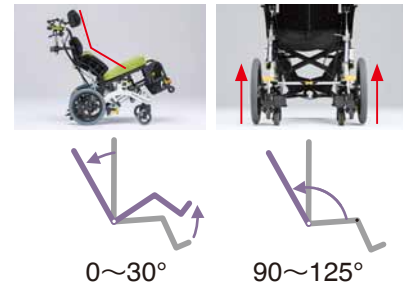

0~30°

90~125°

レンタル料金 <b>10,200円</b>	ご利用負担額	1割 <b>1,020円</b>
		2割 <b>2,040円</b>
		3割 <b>3,060円</b>
TAISコード 00066-000352		

座幅 40cm  
全幅 53cm  
耐荷重 100kg

ピジョンタヒラ **座位保持ティルト リクライニングラクレスト PR-2000B (介助ブレーキ付)**

**NCS-0215**



重量  
26.5kg

ティルトリクライニング型車いすに  
多彩な調整機能を搭載

- シート長を簡単に変更できる「座奥行調整機能」
- 身体の傾きを改善する「ラチェット式サイドサポート機能」
- 円背の方や姿勢をサポート「バックサポート中折れ機能」

全幅 57.4cm  
全長 117cm  
高さ 120cm

レンタル料金 <b>9,980円</b>	ご利用負担額	1割 <b>998円</b>
		2割 <b>1,996円</b>
		3割 <b>2,994円</b>
TAISコード 00495-000067		

付属品

ピジョンタヒラ  
ラクレスト用エレベーターテイング  
PTH-EL-1

**NCS-0216**

エレベーターテイング  
フットレグ  
サポート  
オプション



重量  
1.8kg

全幅 23cm  
全長 47~59cm

レンタル料金 <b>1,900円</b>	ご利用負担額	1割 <b>190円</b>
		2割 <b>380円</b>
		3割 <b>570円</b>
TAISコード 00495-000071		

## (介護式) ティルト&リクライニングタイプ

ランドルコーポレーション モデラート チルト&リクライニング CA-4300

MF-1-54

車いす



重量  
20.0kg

### ティルト&リクライニング連動

- ひじ昇降式
- スイングアウト
- 背張り調整

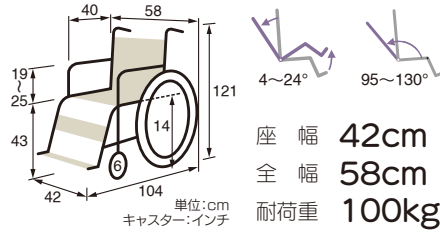

レンタル料金	1割970円
ご利用負担額	2割1,940円
	3割2,910円
レンタル料金 <b>9,700円</b>	
TAISコード 00496-000296	

**付属品**

**エレベーター**  
MG-99-92

レンタル料金  
**1,760円**

ご利用負担額	1割176円
	2割352円
	3割528円
TAISコード 00496-000302	

いすら フルリクライニング車いす RJ-370

FRB-0245

重量  
40kg



ひじ昇降式

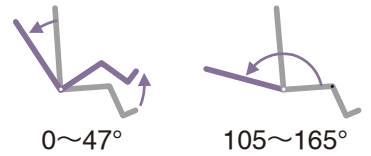
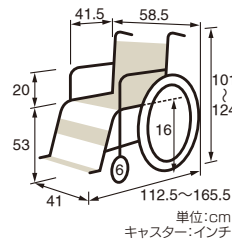

レンタル料金	1割1,292円
ご利用負担額	2割2,584円
	3割3,876円
レンタル料金 <b>12,920円</b>	
TAISコード 00084-000134	

ピジョンタヒラ 横付けフルリクライニングキャリー FC-220

MF-2-17

重量  
37kg

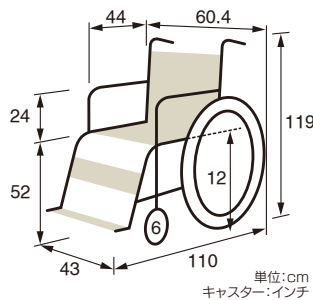

座幅 43cm  
全幅 60.4cm  
耐荷重 100kg

- 横付け機能付きでらくらく車いすとりまわし
- 女性介助者でも簡単に操作ができる

レンタル料金	1割1,600円
ご利用負担額	2割3,200円
	3割4,800円
レンタル料金 <b>16,000円</b>	
TAISコード 00220-000169	

## (電動式タイプ)

### 電動車いすWHILL Model CK2 ホワイト

YSE-9

重量  
52kg

充電時間 5時間  
連続走行距離 18km(満充電時)



- 高いデザイン性
- 小回り性能  
通常のタイヤのように縦に回転するだけでなく横方向にも転がることで回転半径76cmを実現。
- 10度の坂も登れます。
- 5cmの段差を乗り越えることができます。
- 3ステップで簡単に分解して持ち運び可能。
- 使用者最大体重 115kg※保険付き

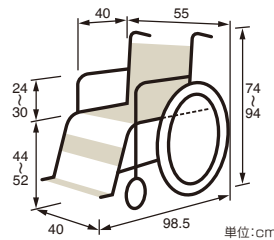

座幅 40cm  
全幅 55cm  
最高速度 6km/時

レンタル料金

27,880円

ご利用  
負担額

1割2,788円

2割5,576円

3割8,364円

TAISコード 01520-000028

車いす

### 電動車いすWHILL Model AM

FRB-0037

重量  
112.0kg

充電時間 9時間  
連続走行距離 20km(満充電時)

数量限定



- 高いデザイン性と走行性能を両立した次世代型4WD電動車いす。
- 通常のタイヤのように縦に回転するだけでなく横方向にも転がる事で幅60cmのコンパクトな車体は後輪を中心にその場で回転できます。
- 10度の坂を登れます。
- 7.5cmの段差を乗り越える事が出来ます。
- 使用者最大体重 100kg※保険付き

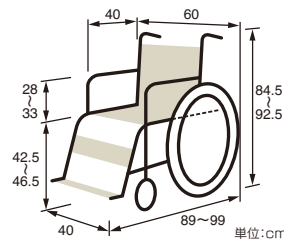

座幅 40cm  
全幅 60cm  
最高速度 6km/時

レンタル料金

45,900円

ご利用  
負担額

1割4,590円

2割9,180円

3割13,770円

TAISコード 01520-000003

## (電動式タイプ)

セリオ **遊歩スマイルα**

**YSE-11**

充電時間 **8時間**  
連続走行距離 **30km (満充電時)**

重量  
**97kg**

- ノーパンクタイヤ仕様
  - 握りこみ停止機能付き
  - 音声案内機能付き
  - LEDライト
  - 曲がる際安心のコーナー減速付き
  - 実用登坂角度 10度
  - 使用者最大体重 100kg (積載物含む)
- ※保険付き



全幅 **65cm**  
全長 **119.5cm**  
全高 **108cm**  
最高速度 **6km/時**

レンタル料金

**25,000円**

ご利用  
負担額

1割**2,500円**

2割**5,000円**

3割**7,500円**

TAISコード 00020-000053

車いす

ヤマハ **JWアクティブ PLUS+**

**YSE-6**

充電時間 **3時間**  
連続走行距離 **15km (満充電時)**

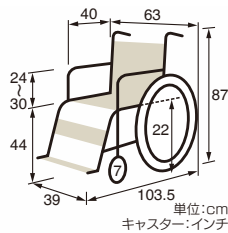

重量  
**31.0kg**

- 跳ね上げ式アームサポート
- 操作レバー部分折りたたみ可能
- 左右に広がる着脱式フットサポート
- 折りたたみ時 幅35cm
- 実用登坂角度 6度
- 使用者最大体重 100kg (積載物含む)
- 駆動輪 エアタイヤ
- キャスト ノーパンクキャスト
- ※保険付き

レンタル料金

**25,500円**

ご利用  
負担額

1割**2,550円**

2割**5,100円**

3割**7,650円**

TAISコード 00233-000104

座幅 **39cm**  
全幅 **63cm**  
最高速度 **4.5km/時**

ヤマハ **タウニジョイX PLUS+**

**YSE-5**

充電時間 **3時間**  
連続走行距離 **16km (満充電時)**

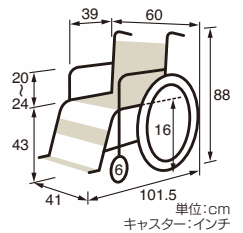

重量  
**28.9kg**

- 座面まで下がるアームサポート
- 自走操作部が収納可能
- 狭い廊下もラクラク移動
- 折りたたみ時 幅35cm
- 実用登坂角度 6度
- 使用者最大体重 75kg (積載物含む)
- 駆動輪 エアタイヤ
- キャスト ノーパンクキャスト
- ※保険付き

レンタル料金

**25,500円**

ご利用  
負担額

1割**2,550円**

2割**5,100円**

3割**7,650円**

TAISコード 00233-000100

座幅 **41cm**  
全幅 **60cm**  
最高速度 **4.6km/時**



**アクションジャパン  
アクションパッド  
ハイブリッドタイプ #7000** MG-2-18

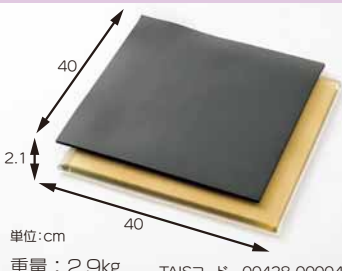

単位:cm  
重量: 2.9kg TAISコード 00428-000047

- 「底つきしない」性能を落とすことなく、厚みが薄くなり、重さが2.9kgと約65%の軽量化
- 特殊ポリウレタンを使用しており、冬場でも冷えを感じにくいため、快適に座ることができる
- 6℃の場所に置いていても、表面の温度は21℃を計測

レンタル料金 **2,040円**  
ご利用負担額 1割204円/2割408円/3割612円

**アクションジャパン  
アクションパッド  
ハイブリッドタイプ #7500** MG-2-19



単位:cm  
重量: 3.1kg TAISコード 00428-000048

- 「底つきしない」性能を落とすことなく、厚みが薄くなり軽量化
- 厚みの大きい天然ゴムを使用しているため、お尻が適度に沈み込み、しっかりと「体圧分散」しながら、体を「保持」します

レンタル料金 **2,040円**  
ご利用負担額 1割204円/2割408円/3割612円

**タカノ  
タカノクッションMOLA  
フラットタイプ (TC-ML40F)** MG-2-16



単位:cm  
TAISコード 00297-000121

- ツギハギのない滑らかな3D形状のモールドウレタンフォームで快適な座り心地をサポート
- アウターカバーが適度に吸湿することでお尻の蒸れを軽減し、長時間でも快適にお座りいただけます。
- インナーカバーは防水仕様となっておりますので、クッション本体の汚染を防ぎます。

レンタル料金 **2,000円**  
ご利用負担額 1割200円/2割400円/3割600円

**タカノ  
タカノクッションMOLA  
コンタータイプ (TC-ML40C)** MG-2-17



単位:cm  
TAISコード 00297-000120

- ツギハギのない滑らかな3D形状のモールドウレタンフォームで快適な座り心地をサポート
- アウターカバーが適度に吸湿することでお尻の蒸れを軽減し、長時間でも快適にお座りいただけます。
- インナーカバーは防水仕様となっておりますので、クッション本体の汚染を防ぎます。

レンタル料金 **2,000円**  
ご利用負担額 1割200円/2割400円/3割600円

**アイ・ソネックス  
FCファイン 座クッション  
ハイタイプ** MG-2-13



単位:cm  
TAISコード 00149-000059

- ジャバラスリットが臀部全体を<面>で支え、座骨などの骨突出部を<点>で受け止めます。骨盤を両側と後方からサポートするので、姿勢が安定します。

レンタル料金 **1,540円**  
ご利用負担額 1割154円/2割308円/3割462円

**アイ・ソネックス  
FCファイン 座クッション  
ロータイプ** MG-2-14



単位:cm  
TAISコード 00149-000058

- ジャバラスリットが臀部全体を<面>で支え、座骨などの骨突出部を<点>で受け止めます。骨盤を両側と後方からサポートするので、姿勢が安定します。

レンタル料金 **1,020円**  
ご利用負担額 1割102円/2割204円/3割306円

**アイ・ソネックス  
FCファイン 背クッション  
ロングタイプ** MG-2-11



単位:cm  
TAISコード 00149-000057

- ジャバラスリットが自在に伸縮することで、どんな体型の方にもフィット。ソフトな感触で、背中のお骨ばった部分をやさしく支えます。ジャバラスリットは広げるだけで36cm~44cmの幅で調整が可能。

レンタル料金 **1,520円**  
ご利用負担額 1割152円/2割304円/3割456円

**アイ・ソネックス  
FCファイン 背クッション  
ショートタイプ** MG-2-12



単位:cm  
TAISコード 00149-000056

- ジャバラスリットが自在に伸縮することで、どんな体型の方にもフィット。ソフトな感触で、背中のお骨ばった部分をやさしく支えます。ジャバラスリットは広げるだけで36cm~44cmの幅で調整が可能。

レンタル料金 **1,020円**  
ご利用負担額 1割102円/2割204円/3割306円

**ユーキ・トレーディング  
マイ整座クッションGC** MG-99-85



単位:cm  
TAISコード 00468-000044

- 下層フォームが身体を支え、上層のジェルが圧力を分散させます。

レンタル料金 **1,020円**  
ご利用負担額 1割102円/2割204円/3割306円

**ユーキ・トレーディング  
マイ整座「AIR」** MG-2-6



単位:cm  
TAISコード 00468-000055

- エアーなのに調整不要。
- 背張り調整の車いすに対応するサイズ。
- 上段のフォームの中にエアーが密閉されています。
- 下段の「かためフォーム」でしっかり支えます。

レンタル料金 **1,400円**  
ご利用負担額 1割140円/2割280円/3割420円

## アルケア リフレア

MG-99-91

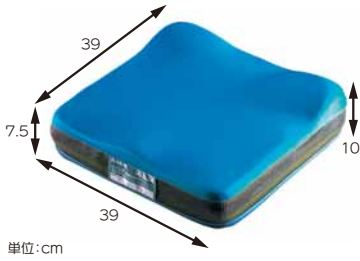

- 臀部をつつみ込むように支えて体圧の集中を抑えるとともに、安定感や座り心地の快適さに配慮した高通気性クッション。
- バランス良く身体を支えて効率的に体圧を分散。

レンタル料金 **1,020円**  
ご利用負担額 1割102円/2割204円/3割306円

単位:cm TAISコード 00224-000014

## 加地 アウルサポートセット

MG-99-40



## アウルサポート バッククッション

MG-99-62

TAISコード 00540-000015

## アウルサポート シートクッション

MG-99-63

TAISコード 00540-000016

● 単品でもご利用いただけます。

レンタル料金 **1,540円**  
ご利用負担額 1割154円/2割308円/3割462円

レンタル料金 **3,060円**  
ご利用負担額 1割306円/2割612円/3割918円

単位:cm TAISコード 00540-000017

## ケープ キューレナクッション

MG-99-77



- 今までになかった、ハイクオリティ・クッション。
- エアセルと高硬度ウレタンフォームを組み合わせた新発想のハイブリッド構造。
- わずか10秒で、座る方の体重や体型に合った最適な座面を作ります。
- 耐圧分散と姿勢の安定、両方が可能に。

レンタル料金 **2,560円**  
ご利用負担額 1割256円/2割512円/3割768円

単位:cm TAISコード 00206-000081

## ユーキートレーディング メリディアン

MG-99-84



- 前後独立した2つの空気室構造。
- 素材が空気だけでなく底にウレタンが入っていますので空気だけの不安定感はなく、しっかり保持して座ることが出来ます。

レンタル料金 **4,080円**  
ご利用負担額 1割408円/2割816円/3割1,224円

単位:cm TAISコード 00468-000031

## ケープ デュオジェルクッション

MG-99-78

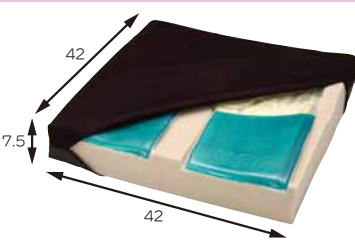

- 仙骨座りや骨盤後傾を起こす座位保持困難な方に適したクッション。
- 前ずれを吸収し、理想的な姿勢保持を実現する。
- 左右の大腿部で広く体重を受けるU字構造。

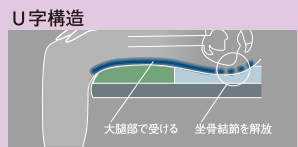

レンタル料金 **2,040円**  
ご利用負担額 1割204円/2割408円/3割612円

単位:cm TAISコード 00206-000048

## ファンデーナ ピタ・シート クッション55

MG-8

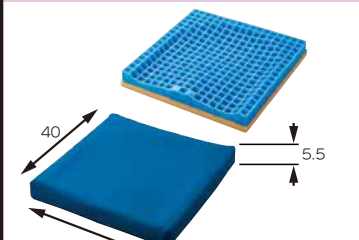

- 柔らかで弾力性のある立体格子状ジェルクッションで高通気性。
- 座面の硬い椅子で使いたい方。

レンタル料金 **1,020円**  
ご利用負担額 1割102円/2割204円/3割306円

単位:cm TAISコード 00857-000006

## タイカ アルファプラ クッション

MG-9

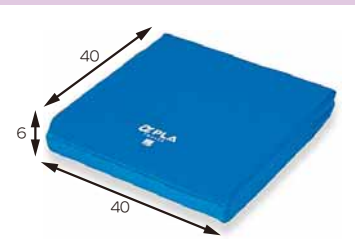

- 3層のゲルサンド(αゲルと特殊ウレタンフォーム)構造がお尻をしっかりと包み込み安定感のある座り心地を実現します。
- クッション前面を斜めにカット、膝関節裏の圧迫を防ぎます。

レンタル料金 **2,040円**  
ご利用負担額 1割204円/2割408円/3割612円

単位:cm TAISコード 00563-000017

## モルテン シーボス

MG-99-15

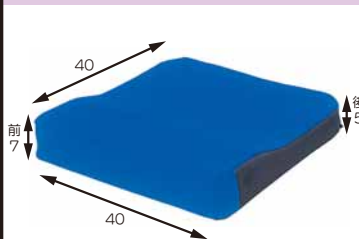

- ゲルとウレタンフォームの2層構造により坐骨部周辺にかかる圧迫力を低減します。
- クッション前部のストッパー(取り外し可能)により、体型に合わせて身体のずり落ちを低減し、ストッパーを取り外してフラットなクッションとしても使えます。

レンタル料金 **2,040円**  
ご利用負担額 1割204円/2割408円/3割612円

単位:cm TAISコード 00054-000030

帝健  
サポートシートα MG-99-66



TAISコード 01178-000008



フロアチェアのように“カチッ” “カチッ”とギアを可動調節させることによって頭部の前後角度が自由に調整可能！  
車いすご利用者の頭部にヘッドレストをよりフィットさせることで頭部の負担を従来品より軽減させることができます。

レンタル料金 **2,040円**  
ご利用負担額 1割204円/2割408円/3割612円

カワムラサイクル  
スーパーヘッドM MG-99-65



TAISコード 00160-200041

- 枕の位置は上下前後に自由に調整、さらに頭の傾きに合わせて360°調整できます。
- 楽な姿勢で車いすに座ることができます。

レンタル料金 **1,540円**  
ご利用負担額 1割154円/2割308円/3割462円

キヨタ  
フットレストカバー MG-2-1



TAISコード 00123-000047

- 車椅子のフットレストに対する硬さや冷たさを解消する商品です。
- フリース素材。
- 手洗いで洗濯が可能。

- 幅 21cm
- 奥行 17cm
- 厚さ 4.5cm

レンタル料金 **520円**  
ご利用負担額 1割52円/2割104円/3割156円

ミキ  
ボンベ架 MG-99-30



TAISコード 00122-000214

- 10インチから16インチのサイズまでしっかり止めることができます。

自治体によって保険適応の判断が異なる場合があります。

レンタル料金 **1,020円**  
ご利用負担額 1割102円/2割204円/3割306円

## 在宅ケアベッドができること

### ご利用者の自立を促進します



#### 起き上がり

電動で背あげができるので、楽に起きあがれます。

### 介護する方の負担を軽減します



#### ベッドの上での介護

ベッドの背あげの角度や高さを自在にかえられるので、色々な介護を少ない負担で行えます。



#### 立ちあがり

ベッドの高さをご利用者の立ちあがりやすい高さに調節できるので、スムーズに立ちあがれます。



#### 車いす・リフトの移乗

ベッドの高さがかえられるので、介護する方も少ない負担で移乗が行えます。

## 一般ベッドと在宅ケアベッドの比較

一般ベッド



自分で上半身を起こさなければいけないので、負担あり。

#### 起き上がり



・立ちあがりやすい高さに調節できない。  
・介助バーを取り付けられないので、支持物を確保しにくく不安定。

#### 立ちあがり



座りやすい高さに調節できない。

#### ベッドの横に座る



健康者向けに設計されているので、ベッドにつかまりにくい。

#### 移動

在宅ケアベッド



スイッチ操作だけで背あげ・ひざあげができるので、楽に起きあがれる。



高さ調節機能と介助バーなどを使って安定した動作で立ちあがれる。



高さ調整機能で適切な高さにでき、座りやすい姿勢を保つことができる。



・フットボードが握りやすい。  
・ベッド本体に介助バーを取付可能。

## 選び方の目安

※ベッドには専門の選定が必要です。ケアマネジャー、福祉用具専門相談員までお尋ねください。

Q1: 自分で起きあがることができますか？(起きあがり: 寝た状態から身体を起こすこと。)



Q2: 椅子から立ちあがることができますか？



介護ベッドは使用しなくても良いでしょう

自立支援型ベッド

介護支援型ベッド

## 電動ベッド機能とアイコン説明

3モーター 「あたま」「あし」「たかさ」の上げ下げができます。

2モーター 「あたま」「たかさ」の上げ下げができます。

1モーター 「あたま」の上げ下げができます。

### 背ひざ連動機能



背もたれの角度を自由に調節でき、それと連動してひざも少しあがります。

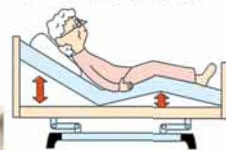

### 背あげ機能



背もたれの角度を自由に調節できます。



スムーズに起きあがることができ、本やテレビを見たり、食事をしたり、会話がしやすくなります。

### 高さ調節機能



ベッドの高さを自由に調節できます。



立ちあがりやすさや車いすへの移乗しやすさなど、状況に応じてベッドの高さが調節可能。スムーズな動作を補助します。介護する方の身長に合わせて調整することで、介護にかかる腰の負担を軽減できます。

### ひざあげ機能



ひざあげの角度を自由に調節できます。



背あげ時の体のズレを少なくします。足のむくみなどの負担を軽減します。

## 楽匠<sup>+</sup> プラス

家庭内呼び出し機能を搭載。  
手元スイッチで、  
ご家族のスマートフォンに通知できます。



もっと、介護する方とつながるために



アプリのダウンロードおよびご利用時には別途通信料がかかります。  
お客様のご負担となります。Apple IDやGoogleアカウントはお客様自身でご確認ください。



特殊寝台

もっと、一人ひとりに合わせるために



多機能ボード  
伝い歩きに便利なグリップ  
を設けております。収納  
カバーが大容量になり  
ました。

もっと、もっと、身体にやさしくするために

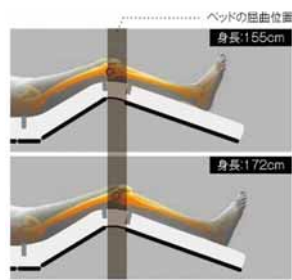
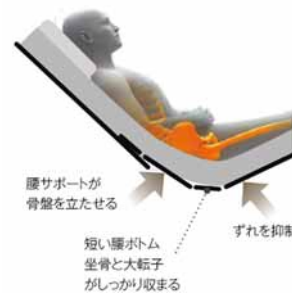

・スムーズな背上げで、もっと身体を  
起こす時間を快適に過ごすために、  
身体の動きに合わせて新たに開発し  
たプラスインボトムを採用。

	品名/型番/商品番号	寸法(cm)	レンタル料金
	パラマウントベッド <b>楽匠プラス Hタイプ3モーション</b> 91cm幅 (KQ-A6322) <b>MA-13-11</b> 83cm幅 (KQ-A6122) <b>MA-13-12</b> TAISコード 00170-001328	全長(ミニ) 212.4 (201.4)  全幅 91cm幅 99.4 (格納92.4)	<b>12,060円</b> ご利用負担額 1割 <b>1,206円</b> 2割 <b>2,412円</b> 3割 <b>3,618円</b>
	パラマウントベッド <b>楽匠プラス Hタイプ2モーション</b> 91cm幅 (KQ-A5322) <b>MA-13-13</b> 83cm幅 (KQ-A5122) <b>MA-13-14</b> TAISコード 00170-001300	83cm幅 92.4  床高 25~67.5	<b>9,500円</b> ご利用負担額 1割 <b>950円</b> 2割 <b>1,900円</b> 3割 <b>2,850円</b>

	<p>パラマウントベッド <b>スイングアーム介助バー</b> (KS-099A) <b>MA-14-26</b> TAISコード 00170-001205</p>	<p>レンタル料金 <b>2,040円</b> ご利用負担額 1割<b>204円</b> 2割<b>408円</b> 3割<b>612円</b></p>		<p>パラマウントベッド <b>スイングアーム介助バー</b> (KS-098A) <b>MA-11-13</b> TAISコード 00170-000898</p>	<p>レンタル料金 <b>2,040円</b> ご利用負担額 1割<b>204円</b> 2割<b>408円</b> 3割<b>612円</b></p>
	<p>パラマウントベッド <b>ベッドサイドレール</b> (KS-111Q) <b>MA-14-27</b> ●軽量で、触った時に冷たさを感じさせにくい材質です。清拭しやすく、丸洗いできます。TAISコード 00170-001346</p>	<p>520円 ご利用負担額 1割<b>52円</b> 2割<b>104円</b> 3割<b>156円</b></p>		<p>パラマウントベッド <b>サイドグリップ</b> (KS-030A) <b>MA-11-14</b> TAISコード 00170-000897</p>	<p>1,020円 ご利用負担額 1割<b>102円</b> 2割<b>204円</b> 3割<b>306円</b></p>
	<p>パラマウントベッド <b>ベッドサイドレール</b> 2本組(KS-161Q) <b>MA-99-86</b> TAISコード 00170-000527</p>	<p>520円 ご利用負担額 1割<b>52円</b> 2割<b>104円</b> 3割<b>156円</b></p>		<p>パラマウントベッド <b>ベッドサイドレール</b> 2本組(KS-171Q) <b>MA-99-87</b> TAISコード 00170-000529</p>	<p>520円 ご利用負担額 1割<b>52円</b> 2割<b>104円</b> 3割<b>156円</b></p>
	<p>パラマウントベッド <b>サイドレール</b> (KS-191Q) 1本 <b>MA-10-65</b> TAISコード 00170-000752</p>	<p>360円 ご利用負担額 1割<b>36円</b> 2割<b>72円</b> 3割<b>108円</b></p>		<p>パラマウントベッド <b>ベッドサイドレール</b> (KS-151Q) 1本 <b>MA-99-88</b> TAISコード 00170-000537</p>	<p>420円 ご利用負担額 1割<b>42円</b> 2割<b>84円</b> 3割<b>126円</b></p>

	<p>パラマウントベッド <b>楽匠プラス</b> <b>延長フレーム</b> 91cm幅 (KQ-PA2L) <b>MA-14-28</b> TAISコード 00170-001345 83cm幅 (KQ-PA0L) <b>MA-14-29</b> TAISコード 00170-001344 ●ベッドを足側に14cm延長できます。</p>	<p>1,580円 ご利用負担額 1割<b>158円</b> 2割<b>316円</b> 3割<b>474円</b></p>	<p>パラマウントベッド <b>キャスター</b> (KQ-P70C) <b>MA-10-71</b> TAISコード 00170-000794 ●室内での配置換えや掃除をする時などのベッド移動を補助します。 ※ベッドの高さが約3cm高くなります。</p>		<p>レンタル料金 <b>1,020円</b> ご利用負担額 1割<b>102円</b>/2割<b>204円</b>/3割<b>306円</b></p>
--	---	--	--	--	--

	<p>パラマウントベッド <b>延長マットレス</b> 幅91cm用 (KE-551L)厚さ8cm <b>MA-10-12</b> TAISコード 00170-000563 幅91cm用 (KE-521L)厚さ10cm <b>MA-10-13</b> TAISコード 00170-000564 幅83cm用 (KE-553L)厚さ8cm <b>MA-10-14</b> TAISコード 00170-000565 幅83cm用 (KE-523L)厚さ10cm <b>MA-10-15</b> TAISコード 00170-000566</p>	<p>880円 ご利用負担額 1割<b>88円</b> 2割<b>176円</b> 3割<b>264円</b></p>
--	---	---

品名/型番/商品番号	レンタル料金	寸法	特徴&アドバイス
<p>パラマウントベッド <b>ベッド移動式リフト エレベオ KQ-788L</b> <b>PCS-0291</b> TAISコード 00170-001544</p>	<p>20,000円 ご利用負担額 1割<b>2,000円</b> 2割<b>4,000円</b> 3割<b>6,000円</b></p>	<p>全幅 162cm 全長 216cm 全高 210cm 重量 78kg</p>	<p>パラマウントベッド製の介護ベッドと組み合わせて使用できます。吊り上げるときにご本人様の身体の動きが少ない垂直昇降方式を採用。ベッドの高さ調節もできる手元スイッチでわざわざベッド・リフトのスイッチを持ち変える必要がありません。</p> <p>最大利用者体重 100kg</p>

## らくしょうウイングシリーズ 楽匠Wing

大切な人だから、  
特別な一台を。



### Wide&Longで特別なゆとりの空間を

100cm幅のワイドサイズ。ロングサイズへの切り替えも可能です。

布団やシングルサイズのベッドと同じ感覚で使える100cm幅。  
大きく寝返りがうてるサイズです。さらに、ベッドの長さの切り替えも可能です。  
頭側、足側の部品の取り付け位置を変えるだけで191cmから205cmに  
延長でき、頭側にも足先にもゆとりが生まれます。



\*頭側、足側の両方向に延長します。\*延長マットレス(別売)が必要です。

低床設計だから安心感が高く、布団からも移行しやすい。

ゆかからボトム上面までの最低床高は21.5cm。  
足がおろしやすく、ベッドに慣れていない方にも違和感が少ないため、安心して使える低さです。  
高さ調節機能で最高65cmまで高くすることができます。介護する方は腰に負担がかかりにくい姿勢がとれます。

### 大切な人だから、確かな安心を

手元スイッチで、家族のスマートフォンとつながる。

手元スイッチの呼び出しボタンを押すと、無線(Bluetooth)が届く範囲にあるスマートフォンに通知できます。

\*専用の「ベッド操作アプリ」をインストールしたスマートフォンをベッドに登録する必要があります。詳しくは「ベッド操作アプリ」内のヘルプをご覧ください。  
\*本機能は、緊急時の使用を目的としたものではありません。\*スマートフォンおよび呼び出し受信機と連携した各機能はJIS認証範囲外となります。



<p>パラマウントベッド 楽匠Wing ラクリア3モーション 100cm幅 (KQ-W6529) <b>PCS-0298</b> TAISコード 00170-001665</p> <p>全幅 108.4cm 全長 203.8cm 高さ 61~104cm 重量 105kg</p>	 <p>レンタル料金 <b>14,000円</b> ご利用負担額 1割1,400円/2割2,800円/3割4,200円</p>	<p>パラマウントベッド 楽匠Wing 2モーション 100cm幅 (KQ-W5529) <b>PCS-0299</b> TAISコード 00170-001669</p> <p>全幅 108.4cm 全長 203.8cm 高さ 61~104cm 重量 105kg</p>	 <p>レンタル料金 <b>12,500円</b> ご利用負担額 1割1,300円/2割2,600円/3割3,900円</p>
---	--	---	--



	品名/型番/商品番号	レンタル料金		品名/型番/商品番号	レンタル料金
	パラマウントベッド スイングアーム介助バー (KS-099A) <b>MA-14-26</b> TAISコード 00170-001205	<b>2,040円</b> ご利用負担額 1割204円 2割408円 3割612円		パラマウントベッド スイングアーム介助バー (KS-098A) <b>MA-11-13</b> TAISコード 00170-000898	<b>2,040円</b> ご利用負担額 1割204円 2割408円 3割612円
	パラマウントベッド ベッドサイドレール (KS-111Q) <b>MA-14-27</b> ●軽量で、触った時に冷たさを感じさせにくい材質です。 清拭しやすく、丸洗いできます。 TAISコード 00170-001346	<b>520円</b> ご利用負担額 1割52円 2割104円 3割156円		パラマウントベッド サイドグリップ (KS-030A) <b>MA-11-14</b> TAISコード 00170-000897	<b>1,020円</b> ご利用負担額 1割102円 2割104円 3割306円
	パラマウントベッド ベッドサイドレール 2本組(KS-161Q) <b>MA-99-86</b> TAISコード 00170-000527	<b>520円</b> ご利用負担額 1割52円 2割104円 3割156円		パラマウントベッド ベッドサイドレール 2本組(KS-171Q) <b>MA-99-87</b> TAISコード 00170-000529	<b>520円</b> ご利用負担額 1割52円 2割104円 3割156円
	パラマウントベッド サイドレール (KS-191Q)1本 <b>MA-10-65</b> TAISコード 00170-000752	<b>360円</b> ご利用負担額 1割36円 2割72円 3割108円		パラマウントベッド ベッドサイドレール (KS-151Q)1本 <b>MA-99-88</b> TAISコード 00170-000537	<b>420円</b> ご利用負担額 1割42円 2割84円 3割126円

品名/型番/商品番号	レンタル料金	寸法	特徴&アドバイス
パラマウントベッド フレグラーSTRマットレス 100cm幅(KE-517T) <b>PCS-0300</b> TAISコード 00170-001660	<b>2,500円</b> ご利用負担額 1割250円 2割500円 3割750円	全幅 100cm 全長 191cm 厚さ 8cm 重量 9kg	・ストレッチ面とハード面、それぞれの特性に合わせて使い分けできるリバーシブルマットレス。
パラマウントベッド エアーフィットC3 通気タイプ 100cm幅(KE-617TQ) <b>PCS-0301</b> TAISコード 00170-001046	<b>3,000円</b> ご利用負担額 1割300円 2割600円 3割900円	全幅 99cm 全長 191cm 厚さ 10cm 重量 7kg	身体とマットレスの接触面積を広く取ることで、体圧分散性を向上させています。 端座位姿勢を更に安定させやすくしたサイドエッジ
ケープ ビクセルアイズ 1000タイプ(CR-761) <b>PCS-0302</b> TAISコード 00206-000144	<b>10,200円</b> ご利用負担額 1割1,020円 2割2,040円 3割3,060円	全幅 100cm 全長 192cm 厚さ 15cm 重量 7.3kg	・床ずれ発生の外的要因として新たに着目されている皮膚局所の温度・湿度上昇を抑制する機能や、看護・介護ケアにおいて管理の重要度が高い背上げの角度や経過時間をお知らせする安心機能を備えています。 ・20~140Kgの体重設定で、幅広い療養者にご利用いただけます。

介護を取り巻く環境にもっと笑顔<sup>エミ</sup>を



Emi / トールタイプ 樹脂ボード [木目ライト]

かつてない多彩なポジショニングが可能  
ADLの改善・QOLの向上に！



特殊寝台

### 電動ヘッドレスト機能

#### ADL ポジション | 誤嚥リスクの低減に

「頸部前屈位」という顎を引いた前向き目線の姿勢になり、誤嚥リスクを低減します。ベッド上での食事や投薬時に、また口腔ケア時のポジショニングにご使用ください。



#### QOL ポジション | 安楽姿勢に

上部が起きるので、ご家族と視線が合いやすくコミュニケーションをとる場合に最適。また、ベッド上でTVを見たり、本を読んだりする場合にも活用でき、快適にお過ごしいただけます。



### 業界最高\*の脚上げ

在宅医療への活用に / 床ずれリスク軽減に  
脚先は下がらず、水平になるためむくみ解消効果がより期待できます。



業界初!  
ここまで上がるのはEmiだけ



※2020年9月時点

### 最適なサイズ・高さに簡単に調節



[ボトム長さ]

ベッド長さはオプションや工具なしで、脚側のボトムを調節するだけで変更することができます。

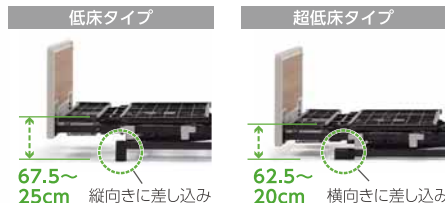

脚座の差し込み方向を縦・横と変えるだけで、利用者に合ったベッド高さに切替えることができます。

### 液晶表示付手元スイッチ



[2モーター+ヘッドレスト] [3モーター+ヘッドレスト] [3モーター+ヘッドレスト+メモリー機能]



品名/型番/商品番号	レンタル料金	ボトム高さ (cm)	背・膝角度調節	モーター数	特徴
シーホネス <b>笑 (エミ) 3モーター メモリー機能付</b> トールタイプ樹脂ボード90幅 <b>MA-13-25</b> TAISコード 00167-000440 <b>マットレス幅 91cm</b>	12,000円 ご利用負担額 1割1,200円 2割2,400円 3割3,600円		 頭部角度 0~30/50°	3 ヘッドレスト あたま あし たかさ	●好きなポジショニングを登録すると、ボタンを押すだけで登録したポジショニングに自動でベッドが調節 ●ボタン一つで誰でも簡単に介助ができる、ケアモーション機能を新搭載
シーホネス <b>Emi (エミ) 3モーター+ヘッドレスト</b> (WR3-90H14) トールタイプ樹脂ボード[木目ライト] <b>MA-13-15</b> TAISコード 00167-000314 <b>マットレス幅 91cm</b>	11,220円 ご利用負担額 1割1,122円 2割2,244円 3割3,366円	[低床タイプ] 25~67.5 [超低床タイプ] 20~62.5	 背上げ角度 0~70°	3 ヘッドレスト あたま あし たかさ	
シーホネス <b>Emi (エミ) 2モーター+ヘッドレスト</b> (WR2-90H14) トールタイプ樹脂ボード[木目ライト] <b>MA-13-16</b> TAISコード 00167-000330 <b>マットレス幅 91cm</b>	9,220円 ご利用負担額 1割922円 2割1,844円 3割2,766円		 脚上げ角度 0~45°	2 ヘッドレスト あたま たかさ 脚連動	●ケアモーション機能

# Emi (エミ) (付属品)

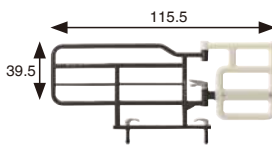
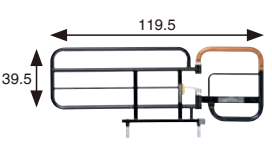
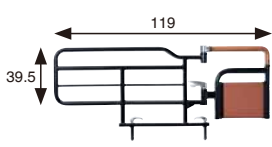
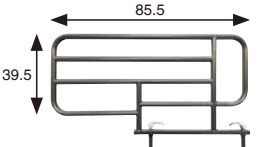
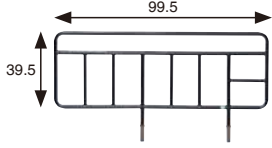
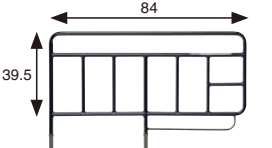
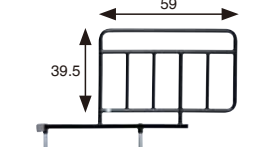
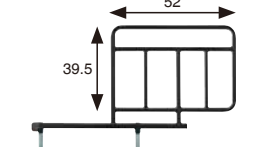

特殊履台

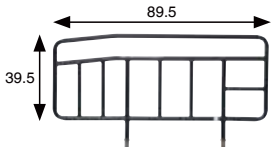
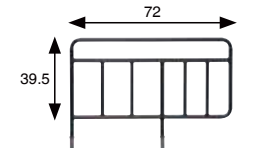
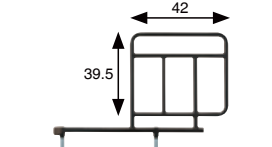
品名/型番/商品番号	レンタル料金	品名/型番/商品番号	レンタル料金
 シーホネンス ワンタッチ回転式アーム介助バー (K-55R) <b>MA-14-30</b> TAISコード 00167-000345	<b>2,040円</b> ご利用負担額 1割204円 2割408円 3割612円	 シーホネンス 回転式アーム介助バー (K-40R) <b>MA-10-37</b> TAISコード 00167-000138	<b>2,040円</b> ご利用負担額 1割204円 2割408円 3割612円
 シーホネンス 回転式アーム介助バー (K-47R) <b>MA-10-86</b> TAISコード 00167-000226	<b>2,040円</b> ご利用負担額 1割204円 2割408円 3割612円	 シーホネンス サポートグリップ (K-95) <b>MA-11-15</b> TAISコード 00167-000281	<b>1,020円</b> ご利用負担額 1割102円 2割204円 3割306円
 シーホネンス サイドレール(2本組) (K-170R) <b>MA-10-36</b> 中央差し可能 TAISコード 00167-000111	<b>520円</b> ご利用負担額 1割52円 2割104円 3割156円	 シーホネンス サイドレール(2本組) (K-173) <b>MA-10-52</b> 中央差し可能 TAISコード 00167-000183	<b>520円</b> ご利用負担額 1割52円 2割104円 3割156円
 シーホネンス 足側専用サイドレール (1本)(K-190R) <b>MA-10-38</b> TAISコード 00167-000141	<b>440円</b> ご利用負担額 1割44円 2割88円 3割132円	 シーホネンス 足側専用サイドレール (1本)(K-195RX) <b>MA-11-10</b> TAISコード 00167-000233	<b>400円</b> ご利用負担額 1割40円 2割80円 3割120円

## (ショートサイズ用)

品名/型番/商品番号	レンタル料金
 シーホネンス サイドレール(2本組) (K-170S) <b>MA-10-23</b> TAISコード 00167-000110	<b>500円</b> ご利用負担額 1割50円 2割100円 3割150円
 シーホネンス サイドレール(2本組) (K-173S) <b>MA-10-91</b> 中央差し可能 差込み向指定あり TAISコード 00167-000199	<b>500円</b> ご利用負担額 1割50円 2割100円 3割150円
 シーホネンス 足側専用サイドレール (1本)(K-195SX) <b>MA-11-11</b> TAISコード 00167-000232	<b>400円</b> ご利用負担額 1割40円 2割80円 3割120円
 シーホネンス 笑(えみ)フットレスト (PL-1000) <b>MA-11-33</b> TAISコード 00167-000425	<b>4,000円</b> ご利用負担額 1割400円 2割800円 3割1,200円

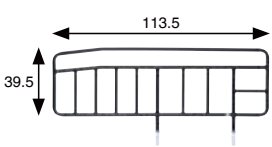
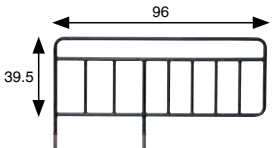
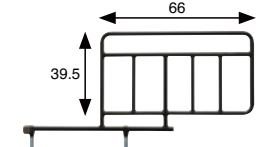
## (ロングサイズ用)

品名/型番/商品番号	レンタル料金
 シーホネンス サイドレール(2本組) (K-170L) <b>MA-10-88</b> TAISコード 00167-000112	<b>440円</b> ご利用負担額 1割44円 2割88円 3割132円
 シーホネンス サイドレール(2本組) (K-173L) <b>MA-10-89</b> 中央差し可能 TAISコード 00167-000200	<b>440円</b> ご利用負担額 1割44円 2割88円 3割132円
 シーホネンス 足側専用サイドレール (1本)(K-195LX) <b>MA-11-12</b> TAISコード 00167-000234	<b>520円</b> ご利用負担額 1割52円 2割104円 3割156円
 シーホネンス 延長マットレス 90cm幅用(LBU-MB900) <b>MA-14-07</b> TAISコード 00167-000269	<b>520円</b> ご利用負担額 1割52円 2割104円 3割156円

## (キャスター)

品名/型番/商品番号	レンタル料金
 シーホネンス キャスター(K-128WR) <b>MA-10-81</b> ベッドが6cm高くなります TAISコード 00167-000208	<b>1,020円</b> ご利用負担額 1割102円 2割204円 3割306円

品名/型番/商品番号	レンタル料金
 シーホネンス キャスター(K-129WR) <b>MA-10-82</b> ベッドが3cm高くなります TAISコード 00167-000209	<b>1,020円</b> ご利用負担額 1割102円 2割204円 3割306円

一人ひとりの「ちょうどいい」へ

## YOCARO

【ヨカロ】



ご利用者様に「ちょうどいい」  
ケアする方に「ちょうどいい」いちばん近くに寄り添うベッドです。

紹介動画



特殊寝台

### 新ハイバックサポートで快適なリクライニング



従来のベッド



ヨカロ



### 業界最高クラスの床面高さ



低床25cmを維持しながら、  
最高床面高はレンタルベッドでは最  
高クラスの73cm・高さ切替時は78cm  
まで昇降します。  
おむつ交換や体位変換の際の、介助  
者の負担を軽減します。

### 見やすい大きな液晶手元スイッチ



操作時



待機時

睡眠中は呼吸がしやすく  
唾液誤嚥による**誤嚥性肺炎の予防**に

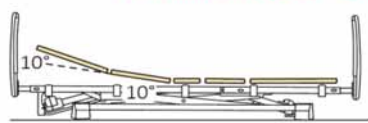

ハイバック10° せなか10°

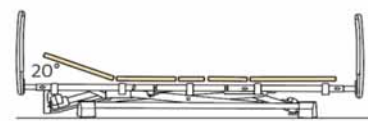

内臓による横隔膜への圧迫がなくなり、呼吸しやすくなります。  
いびきの改善も期待できます。  
また、睡眠中の誤嚥は無意識のため、  
誤嚥性肺炎の大きな要因になります。

エアマットの効果を活かして枕いらず！



ハイバック 0~30°

枕を使わなくても頭を上げられるため、  
エアマットの除圧効果が発揮され  
後頭部や耳の褥瘡リスクを低減できます。

品名/型番/商品番号	レンタル料金	ボトム高さ (cm)	背・膝角度調節
<b>プラッツ ヨカロ 3モーター 90cm幅</b> <b>MA-13-21</b> 90cm <b>MA-13-22</b> 83cm <small>TAISコード 00631-000710</small>	<b>12,000円</b> <small>ご利用負担額</small> 1割 <b>1,200円</b> 2割 <b>2,400円</b> 3割 <b>3,600円</b>	25~73 高さ切替時 30~78	 <small>ハイバック30° 背上げ73° 背膝運動73°/33°</small>
<b>プラッツ ヨカロ 2モーター 90cm幅</b> <b>MA-13-19</b> 90cm <b>MA-13-20</b> 83cm <small>TAISコード 00631-000711</small>	<b>9,500円</b> <small>ご利用負担額</small> 1割 <b>950円</b> 2割 <b>1,900円</b> 3割 <b>2,850円</b>	25~73 高さ切替時 30~78	 <small>ハイバック30° 背上げ73° 背膝運動73°/33° 膝上げ33°</small>

## YOCARO (ヨカロ) (付属品)

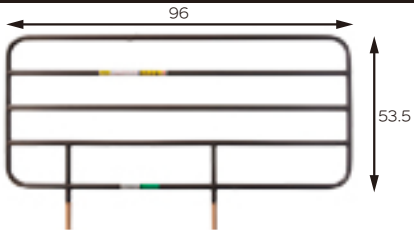
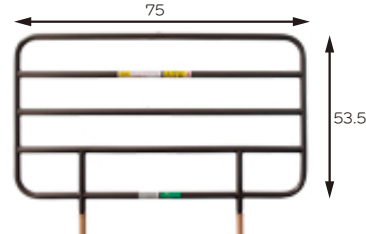
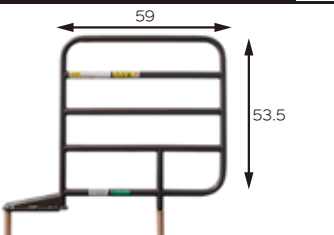
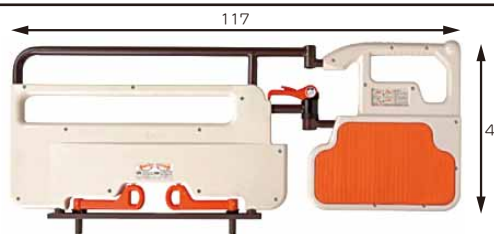
オプション品	品名/型番/商品番号	レンタル料金
 <small>単位:cm</small>	<b>プラッツ ロングサイドレール (2本組) (PA505-96)</b> <b>MA-11-02</b> <small>TAISコード 00631-000232</small>	<b>520円</b> <small>ご利用負担額</small> 1割 <b>52円</b> 2割 <b>104円</b> 3割 <b>156円</b>
 <small>単位:cm</small>	<b>プラッツ レギュラーサイドレール (2本組) (PA505-75)</b> <b>MA-11-03</b> <small>TAISコード 00631-000230</small>	<b>520円</b> <small>ご利用負担額</small> 1割 <b>52円</b> 2割 <b>104円</b> 3割 <b>156円</b>
 <small>単位:cm</small>	<b>プラッツ ショートサイドレール (1本) (PA505-441)</b> <b>MA-11-31</b> <small>TAISコード 00631-000318</small>	<b>260円</b> <small>ご利用負担額</small> 1割 <b>26円</b> 2割 <b>52円</b> 3割 <b>78円</b>
 <small>単位:cm</small>	<b>プラッツ ニーパル (PG03-116MP)</b> <b>MA-11-08</b> <small>TAISコード 00631-000536</small>	<b>2,040円</b> <small>ご利用負担額</small> 1割 <b>204円</b> 2割 <b>408円</b> 3割 <b>612円</b>

オプション品	品名/型番/商品番号	レンタル料金
	<b>プラッツ キャスター (4個組) (PC03-8CK)</b> <b>MA-11-29</b> <small>TAISコード 00631-000561 装着時の床面高は+3.0cmになります。</small>	<b>960円</b> <small>ご利用負担額</small> 1割 <b>96円</b> 2割 <b>192円</b> 3割 <b>288円</b>

## 使いやすさと快適をさらに身近にするスタンダードベッド

# CORE Neo

コア・ネオ



**3モーター**  
木製ボード/ダーク



**2モーター**  
木製ボード/ライト

特殊寝台

### 認知症対策

#### 手元スイッチロック機能

3モーターは、3種類の動作ロックを設定して誤操作を防止することができます。

- ①全ロック ②高さロック ③あたま あし連動ロック
- \*2モーターは①と②



ロック機能は専用キーでのみ操作可能

### むくみ対策

#### 脚先上げ機能

脚先上げ・脚先下げをワンタッチで簡単に切り替えられます。例えば、心不全の症状や高血圧の副作用によるむくみ予防などにご使用ください。

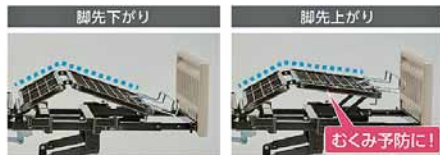

### 閉塞感を緩和

#### サイドレール中央差し

頭側を塞がないので、閉塞感を感じさせません。また、真横にあるテレビ等を見るときにサイドレールが視界の邪魔になりません。



品名/型番/商品番号	レンタル料金		背・膝角度調節	モーター数	
シーホネンス <b>コア・ネオ 3モーター</b> 木製ボード/ダーク (NS-831) <b>MA-12-11</b> マットレス幅 91cm	8,840円 ご利用負担額 1割884円 2割1,768円 3割2,652円	<b>■1台で3役!</b> 可動式足ボトムユニット/ ロング対応ロングボトムユニット 必要に応じてご利用者さまの体型に合わせ て全長を調節頂けます。 ショートサイズ [ボトム長さ181cm] レギュラーサイズ [ボトム長さ191cm]	 背上げ角度 0~70°  脚上げ角度 0~30°	3 あたま あし たかさ	<b>ショート</b>  98.8 197 47 83(足側) 25-61 <b>レギュラー</b>  98.8 207 47 83(足側) 25-61 <b>ロング</b>  98.8 221 47 83(足側) 25-61
シーホネンス <b>コア・ネオ 2モーター</b> 木製ボード/ライト (NS-821) <b>MA-12-10</b> マットレス幅 91cm	6,800円 ご利用負担額 1割680円 2割1,360円 3割2,040円	ロングサイズ [ボトム長さ205cm] ロングサイズをご利用になる際は、ロン グボトムユニット(オプション)*をご 利用ください。 [ロングボトムユニット]品番NS-LB90 [延長マットレス]品番LBU-MB900	 背上げ角度 0~70°  脚上げ角度 0~20°	2 あたま たかさ 脚連動 モーション	

## コア・ネオ用 (付属品)

	品名/型番/商品番号	レンタル料金		品名/型番/商品番号	レンタル料金
	シーホネス ワンタッチ回転式アーム介助バー (K-55R) MA-14-30 TAISコード 00167-000345	2,040円 ご利用負担額 1割204円 2割408円 3割612円		シーホネス 回転式アーム介助バー (K-40R) MA-10-37 TAISコード 00167-000138	2,040円 ご利用負担額 1割204円 2割408円 3割612円
	シーホネス 回転式アーム介助バー (K-47R) MA-10-86 TAISコード 00167-000226	2,040円 ご利用負担額 1割204円 2割408円 3割612円		シーホネス サポートグリップ (K-95) MA-11-15 TAISコード 00167-000281	1,020円 ご利用負担額 1割102円 2割204円 3割306円
	シーホネス サイドレール(2本組) (K-170R) MA-10-36 中央差し可能 TAISコード 00167-000111	520円 ご利用負担額 1割52円 2割104円 3割156円		シーホネス サイドレール(2本組) (K-173) MA-10-52 中央差し可能 TAISコード 00167-000183	520円 ご利用負担額 1割52円 2割104円 3割156円
	シーホネス 足側専用サイドレール (1本)(K-190R) MA-10-38 TAISコード 00167-000141	440円 ご利用負担額 1割44円 2割88円 3割132円		シーホネス 足側専用サイドレール (1本)(K-195RX) MA-11-10 TAISコード 00167-000233	400円 ご利用負担額 1割40円 2割80円 3割120円

### (ショートサイズ用)

	品名/型番/商品番号	レンタル料金
	シーホネス サイドレール(2本組) (K-170S) MA-10-23 TAISコード 00167-000110	500円 ご利用負担額 1割50円 2割100円 3割150円
	シーホネス サイドレール(2本組) (K-173S) MA-10-91 中央差し可能 差込み向指定あり TAISコード 00167-000199	500円 ご利用負担額 1割50円 2割100円 3割150円
	シーホネス 足側専用サイドレール (1本)(K-195SX) MA-11-11 TAISコード 00167-000232	400円 ご利用負担額 1割40円 2割80円 3割120円
	シーホネス 笑(えみ)フットレスト (PL-1000) MA-11-33 TAISコード 00167-000425	4,000円 ご利用負担額 1割400円 2割800円 3割1,200円

### (ロングサイズ用)

	品名/型番/商品番号	レンタル料金
	シーホネス サイドレール(2本組) (K-170L) MA-10-88 TAISコード 00167-000112	440円 ご利用負担額 1割44円 2割88円 3割132円
	シーホネス サイドレール(2本組) (K-173L) MA-10-89 中央差し可能 TAISコード 00167-000200	440円 ご利用負担額 1割44円 2割88円 3割132円
	シーホネス 足側専用サイドレール (1本)(K-195LX) MA-11-12 TAISコード 00167-000234	520円 ご利用負担額 1割52円 2割104円 3割156円
	シーホネス ロングボトムユニット (NS-LB90) MA-14-06 TAISコード 00167-000267	2,560円 ご利用負担額 1割256円 2割512円 3割768円
	シーホネス 延長マットレス (LBU-MB900) MA-14-07 TAISコード 00167-000269	520円 ご利用負担額 1割52円 2割104円 3割156円

### (キャスター)

	品名/型番/商品番号	レンタル料金
	シーホネス キャスター (K-128WR) MA-10-81 ベッドが6cm高くなります TAISコード 00167-000208	1,020円 ご利用負担額 1割102円 2割204円 3割306円

	品名/型番/商品番号	レンタル料金
	シーホネス キャスター (K-129WR) MA-10-82 ベッドが3cm高くなります TAISコード 00167-000209	1,020円 ご利用負担額 1割102円 2割204円 3割306円

## RELIFE NEXT SE

薄型ボードベッド全長標準で**201.1cm**  
コンパクト設計で場所を選びません。



木製ボード

床高 20cm~60cm



### ■ ストレッチラインモーション

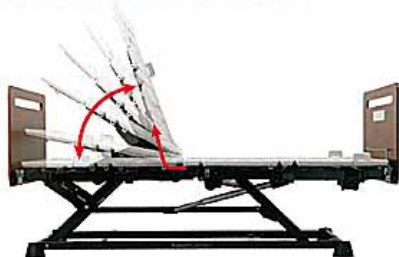

背上げ操作時に、背ボトムがマットレスの厚みを考慮して頭側に押されながら、同時に上へスライドしていく機構を採用しました。「ストレッチラインモーション」は、今まで感じていた背部や腹部への不快な圧迫を解消することができます。

### ■ ハの字型垂直昇降

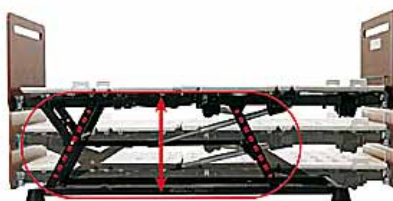

ボトム高を最高位60cmで使用しても揺れが少ない安心・安全設計です。更にXB延長脚へ交換することでボトム高65cmにも変更可能です。従来のベッドに比べて、当社垂直昇降は揺れを大幅に減少した事で、ご利用者様の余計なストレスを緩和させます。

### ■ ソフトアップダウン機能

背上げ時12度迄と背下げ時12度から動作がゆっくり動くので起立性低血圧の方にはおすすめです。

### ■ かかと上げ

ワンタッチで膝上げ、かかと上げが選べます。足の浮腫み軽減や、安楽な姿勢保持に使えます。

### ■ はさみ込み注意喚起

ベッドを下げる際に、はさみ込み注意喚起として液晶付き手元スイッチは「はさみ込み注意」が表示されます。  
※液晶無しは動作が一旦停止します。

#### ランダルコーポレーション

#### リライフネクストSE 3モーター薄型ボード (CXBS-309U)

MA-13-23

TAISコード 00496-000441

	レンタル料金	寸法	特徴&アドバイス
	<b>9,000円</b> ご利用負担額 1割 <b>900円</b> 2割 <b>1,800円</b> 3割 <b>2,700円</b>	全幅 99.6cm 全長 201.1cm 全高 58~98cm 重量 94.5kg	<ul style="list-style-type: none"> <li>どの位置からでも立ち上がりやすいフレーム構造。</li> <li>介護者も脚を深く踏み入れることができるので介助も力が入れやすくなりました。</li> </ul>

#### ランダルコーポレーション

#### リライフネクストSE 2モーター薄型ボード (CXBS-209U)





MA-13-24

TAISコード 00496-000437

	レンタル料金	寸法	特徴&アドバイス
	<b>7,000円</b> ご利用負担額 1割 <b>700円</b> 2割 <b>1,400円</b> 3割 <b>2,100円</b>	全幅 99.6cm 全長 201.1cm 全高 58~98cm 重量 94.5kg	<ul style="list-style-type: none"> <li>どの位置からでも立ち上がりやすいフレーム構造。</li> <li>介護者も脚を深く踏み入れることができるので介助も力が入れやすくなりました。</li> </ul>

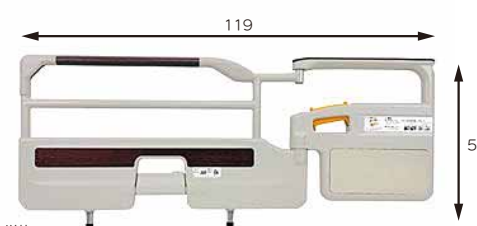
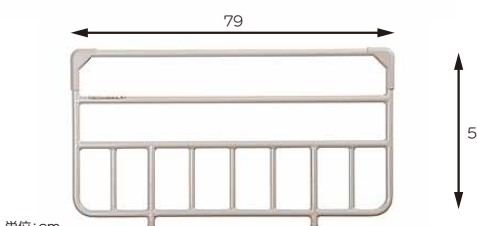

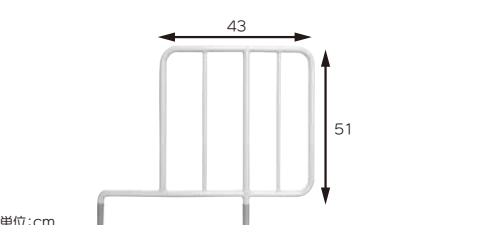
## リライフネクストSE用(付属品)

オプション品	品名/型番/商品番号	レンタル料金
 <p>単位:cm 重量:8.5kg</p>	<p>ランダルコーポレーション <b>XBベッドグリップ</b> (CAC-180) <b>MA-14-36</b></p> <p>TAISコード: 00496-000406</p>	<p><b>2,040円</b> ご利用負担額</p> <p>1割 <b>204円</b> 2割 <b>408円</b> 3割 <b>612円</b></p>
 <p>単位:cm 重量:2.6kg</p>	<p>ランダルコーポレーション <b>サイドレールN(1本)</b> (CAS-8179) <b>MA-14-37</b></p> <p>TAISコード: 00496-000444</p>	<p><b>260円</b> ご利用負担額</p> <p>1割 <b>26円</b> 2割 <b>52円</b> 3割 <b>78円</b></p>
 <p>単位:cm</p>	<p>ランダルコーポレーション <b>サイドレールA</b> (CAS-198W) 2本1組 <b>MA-14-11</b></p> <p>TAISコード: 00496-000324</p>	<p><b>520円</b> ご利用負担額</p> <p>1割 <b>52円</b> 2割 <b>104円</b> 3割 <b>156円</b></p>
 <p>単位:cm</p>	<p>ランダルコーポレーション <b>サイドレールS</b> (CAS-143W) 1本 <b>MA-14-09</b></p> <p>TAISコード: 00496-000282</p>	<p><b>320円</b> ご利用負担額</p> <p>1割 <b>32円</b> 2割 <b>64円</b> 3割 <b>96円</b></p>
 <p>単位:cm</p>	<p>ランダルコーポレーション <b>XB延長脚</b> (CA-0924) <b>MA-14-40</b></p> <p>TAISコード: 00496-000402</p>	<p><b>260円</b> ご利用負担額</p> <p>1割 <b>26円</b> 2割 <b>52円</b> 3割 <b>78円</b></p>

	品名/型番/商品番号	レンタル料金		品名/型番/商品番号	レンタル料金
 <p>単位:cm</p>	<p><b>XB四輪ダブルロックキャスター</b> 75mmキャスター (CA-0923) <b>MA-14-34</b></p> <p>TAISコード: 00496-000401</p>	<p><b>1,020円</b> ご利用負担額</p> <p>1割 <b>102円</b> 2割 <b>204円</b> 3割 <b>306円</b></p>	 <p>単位:cm</p>	<p><b>XB四輪ダブルロックキャスター</b> 100mmキャスター (CA-0922) <b>MA-14-35</b></p> <p>TAISコード: 00496-000400</p>	<p><b>1,020円</b> ご利用負担額</p> <p>1割 <b>102円</b> 2割 <b>204円</b> 3割 <b>306円</b></p>

## 従来より軽量化を図り、より使いやすく安心の設計 リバティーネオベッド

特殊寝台

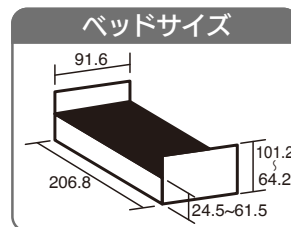

### メッシュボトム

通気性に優れたメッシュボトムを採用しました。カビ等の発生を防止して快適に暮らせます。

品名/型番/商品番号	レンタル料金	ボトム高さ(cm)	背・膝角度調節長
ランダルコーポレーション <b>リバティーネオ アマリ</b> <b>2モーター (CLBN-2209YL)</b> MA-13-08 マットレス幅 91cm TAISコード 00496-000348	7,140円 ご利用負担額 1割714円 2割1,428円 3割2,142円	24.5 } 61.5	 背上げ角度 0~75°  ひざ上げ角度 0~23.5°



### インサイドフレーム構造

ベースフレームが端部より内側になっている為、立ち上がりの際の足引きスペースが十分に確保できます。



### 回転収納式ホルダー

不要な時は収納する事ができます。突起部分がなくスムーズな立ち上がりができます。

品名/型番/商品番号	レンタル料金	ボトム高さ(cm)	背・膝角度調節長
ランダルコーポレーション <b>リバティーネオ ブラン</b> <b>3モーター (CLBN-2309WT)</b> MA-13-09 マットレス幅 91cm TAISコード 00496-000345	9,180円 ご利用負担額 1割918円 2割1,836円 3割2,754円	24.5 } 61.5	 背上げ角度 0~75°  ひざ上げ角度 0~25°



### 脚上げ・かかと上げ

脚上げ・かかと上げができます。ワンタッチで簡単に切り替えができます。

## リバティーネオ用(付属品)

オプション品	品名/型番/商品番号	レンタル料金
<p>単位:cm</p>	ランダルコーポレーション <b>うごけばーあ5 フラットタイプ</b> (CAC-080) <b>MA-14-14</b>	2,040円 ご利用負担額 1割 <b>204円</b> 2割 <b>408円</b> 3割 <b>612円</b>
<p>単位:cm</p>	ランダルコーポレーション <b>うごけばーあ5</b> (CAC-070) <b>MA-14-13</b>	2,040円 ご利用負担額 1割 <b>204円</b> 2割 <b>408円</b> 3割 <b>612円</b>
<p>単位:cm</p>	ランダルコーポレーション <b>サイドレールA</b> (CAS-198W) 2本1組 <b>MA-14-11</b>	520円 ご利用負担額 1割 <b>52円</b> 2割 <b>104円</b> 3割 <b>156円</b>
<p>単位:cm</p>	ランダルコーポレーション <b>さしこみサイドレール</b> (CAS-178W) 1本 <b>MA-14-08</b>	280円 ご利用負担額 1割 <b>28円</b> 2割 <b>56円</b> 3割 <b>84円</b>
<p>単位:cm</p>	ランダルコーポレーション <b>サイドレールS</b> (CAS-143W) 1本 <b>MA-14-09</b>	320円 ご利用負担額 1割 <b>32円</b> 2割 <b>64円</b> 3割 <b>96円</b>
<p>単位:cm</p>	ランダルコーポレーション <b>サイドレール800</b> (CAS-800W) 1本 <b>MA-14-12</b>	380円 ご利用負担額 1割 <b>38円</b> 2割 <b>76円</b> 3割 <b>114円</b>
<p>単位:cm</p>	ランダルコーポレーション <b>サイドガード</b> (CAS-578W) 1本 <b>MA-14-10</b>	1,020円 ご利用負担額 1割 <b>102円</b> 2割 <b>204円</b> 3割 <b>306円</b>
<p>単位:cm</p> <p>※キャスターを取り付けた場合、 1.3cmベッドが高くなります。</p>	ランダルコーポレーション <b>四輪ダブルロックキャスター75φ</b> (CA-0921) <b>MA-14-15</b>	1,020円 ご利用負担額 1割 <b>102円</b> 2割 <b>204円</b> 3割 <b>306円</b>

# 特殊寝台

サービスコード  
**171003**

予防  
**671003**



品名/型番/商品番号	レンタル料金	寸法	特徴 & アドバイス
<b>プラッツ</b> <b>ミオレットIII L</b> <b>NCS-0208</b> <b>3モーター 90cm幅</b> TAISコード 00631-000582	<b>10,000円</b> ご利用負担額 1割1,000円/2割2,000円/3割3,000円	重量 86.5kg 奥行 100cm 全幅 204cm 全高 25~59cm	<ul style="list-style-type: none"> <li>●省スペースに設置可能な垂直昇降機構。</li> <li>●背揚げ時のズレを抑える膝位置のフィッティング機能。</li> <li>●夜間、ベッド付近の人の動きを感知して、ライトを点灯します。</li> <li>●即時点灯性が高く、寿命が長いLEDライトを使用。</li> </ul>
<b>プラッツ</b> <b>ミオレットIII L</b> <b>NCS-0209</b> <b>2モーター 90cm幅</b> TAISコード 00631-000579	<b>7,860円</b> ご利用負担額 1割786円/2割1,572円/3割2,358円	重量 86.5kg 奥行 100cm 全幅 204cm 全高 25~59cm	

特殊寝台

オプション品	品名/型番/商品番号	オプション品	品名/型番/商品番号
 TAISコード 00631-000232 単位:cm	<b>プラッツ</b> <b>ロングサイドレール</b> (2本組) <b>MA-11-02</b> (PA505-96) レンタル料金 <b>520円</b> ご利用負担額 1割52円/2割104円/3割156円	 TAISコード 00631-000320 単位:cm	<b>プラッツ</b> <b>ロングサイドレール</b> (1本) <b>NCS-0211</b> (PA505-961) レンタル料金 <b>260円</b> ご利用負担額 1割26円/2割52円/3割78円
 TAISコード 00631-000230 単位:cm	<b>プラッツ</b> <b>レギュラーサイドレール</b> (2本組) <b>MA-11-03</b> (PA505-75) レンタル料金 <b>520円</b> ご利用負担額 1割52円/2割104円/3割156円	 TAISコード 00631-000319 単位:cm	<b>プラッツ</b> <b>レギュラーサイドレール</b> (1本) <b>NCS-0212</b> (PA505-751) レンタル料金 <b>260円</b> ご利用負担額 1割26円/2割52円/3割78円
 TAISコード 00631-000228 単位:cm	<b>プラッツ</b> <b>ショートサイドレール</b> (2本組) <b>MA-11-04</b> (PA505-44) レンタル料金 <b>440円</b> ご利用負担額 1割44円/2割88円/3割132円	 TAISコード 00631-000318 単位:cm	<b>プラッツ</b> <b>ショートサイドレール</b> (1本) <b>MA-11-31</b> (PA505-441) レンタル料金 <b>260円</b> ご利用負担額 1割26円/2割52円/3割78円

品名/型番/商品番号	レンタル料金	寸法	特徴 & アドバイス
 TAISコード 00631-000536	<b>2,040円</b> ご利用負担額 1割204円 2割408円 3割612円	重量 8kg 幅 117cm 高さ 52cm	<ul style="list-style-type: none"> <li>●膝パットに膝を当てながら立ち上がりすることで、端座位時のずり落ち防止、車いすからのずり落ち防止ができます。</li> <li>●使用しない時は閉じることでベッドからの転落防止にもなります。</li> </ul>

オプション品	品名/型番/商品番号	レンタル料金
 TAISコード 00631-000561	<b>プラッツ</b> <b>ミオレットIII L専用キャスター</b> (4個組) (PC03-8-CK) <b>NCS-0214</b> ●装着時の床面高は+1.5cm(最低床面高26.5cm)となります。	<b>960円</b> ご利用負担額 1割96円/2割192円 3割288円

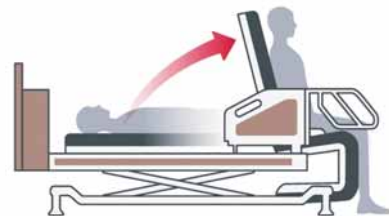

寝姿勢から立上り姿勢までサポート。  
さまざまなシーンで活躍する電動ベッドです。



	品名/型番/商品番号	レンタル料金	寸法
	フランスベッド マルチポジションベッド 固定脚 (MPB-SU B30SW MP01) FRB-0234 TAISコード 00200-000800	16,500円 ご利用負担額 1割1,650円 2割3,300円 3割4,950円	重量 133kg 全幅 219cm 奥行 120cm 全高 35~75cm
	フランスベッド マルチポジションベッド キャスター脚 (MPB-SU B30SW MP01) FRB-0235 TAISコード 00200-000799	18,140円 ご利用負担額 1割1,814円 2割3,628円 3割5,442円	重量 133kg 全幅 219cm 奥行 120cm 全高 35~75cm
	フランスベッド MPB専用マットレス 固定脚とセット (MPM-10F) FRB-0236 TAISコード 00200-000802	2,500円 ご利用負担額 1割250円 2割500円 3割750円	重量 7kg 幅 91cm 長さ 191cm 全高 10cm
	フランスベッド MPB専用マットレス キャスターとセット (MPM-11F) FRB-0237 TAISコード 00200-000802	2,600円 ご利用負担額 1割260円 2割520円 3割780円	重量 7kg 幅 91cm 奥行 191cm 全高 10cm
	グローバル産業 床ずれ防止マットレス MPT-75B FRB-0238 TAISコード 01149-000080	5,000円 ご利用負担額 1割500円 2割1,000円 3割1,500円	重量 13.2kg 幅 91cm 奥行 191cm 全高 10cm

## 自動寝返り支援ベッド FB-640



ゆっくりと時間をかけ、ベッドを傾けて体位変換が行えます。(0~20度まで)

寝返りの角度や速度、時間を設定できます。

特殊寝台

品名/型番/商品番号	レンタル料金	ボトム高さ(cm)	背・膝角度調節長	モーター	
フランスベッド <b>自動寝返り支援ベッド</b> FRB-0102 TAISコード 00200-000695	16,820円 ご利用負担額 1割1,682円 / 2割3,364円 3割5,046円	32~66	 背上げ角度 0~72°   脚上げ角度 0~24°	3モーター ベッド	
自動寝返り支援ベッド キャスター付 FRB-0107 TAISコード 00200-000696 <b>マットレス幅 85cm</b> 夜間もご利用者の睡眠を妨げず、介助者の負担を軽減させます。	18,200円 ご利用負担額 1割1,820円 / 2割3,640円 3割5,460円				

## 超低床リクライニングベッド フロアーベッド

昼は高く、夜は低く。万が一落ちても安心。  
超低床フロアーベッド。



乗り降りが  
楽にできる高さに



グリーンと下げて  
高さ11cm

### ポイント

ご家族と同じ目線でお休みいただけます

ベッドへの上がり下りもらくらく

介護の負担を軽減

床上24cmで安全停止!



今までお布団でおやすみの生活をされていた方でも、不安なくベッドの生活に移行できます。

膝が先行して約10度まであがります。その後、背と膝が運動します。

ボトムの高さを61cmまで調整でき、ベッドから車いすへの移乗時など、介助する方への負担を軽減します。

ボトムの高さを24cmから超低床の11cmまで下げるには、足元側にある安全スイッチを操作。目視による安全確認をしながらベッドを下げ、挟み込みを予防します。

	品名/型番/商品番号	レンタル料金	ボトム高さ(cm)	背・膝角度調節長	モーター	
<p>最高床板高さ 610mm</p>	フランスベッド <b>フロアーベッド3モーター (FLB-04R)</b> FRB-0222 マットレス幅 91cm TAISコード 00200-000714	14,700円 ご利用負担額 1割1,470円 / 2割2,940円 3割4,410円	11~61	 背上げ角度 0~75°   脚上げ角度 0~35°	3モーター ベッド	
<p>最低床板高さ 110mm</p>	フランスベッド <b>フロアーベッド2モーター (FLB-04R2)</b> FRB-0227 マットレス幅 91cm TAISコード 00200-000769	12,660円 ご利用負担額 1割1,266円 / 2割2,532円 3割3,798円			2モーター ベッド	

## 自動寝返り支援ベッド専用マット

	品名/型番/商品番号	レンタル料金	寸法(cm)	重量(kg)	特長
	フランスベッド <b>床ずれ予防マットレス</b> (UF-71) <b>FRB-0104</b>	<b>3,380円</b> ご利用負担額 1割 <b>338円</b> 2割 <b>676円</b> 3割 <b>1,014円</b>	全幅 85 全長 191 厚さ 12	11.5	ウレタン3層構造で床ずれを予防します。(両面使用可能)
	TAISコード 00200-000697				

特殊寝台

## フランス各ベッド共通(介助バー・サイドレール)

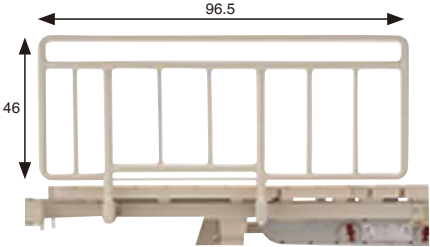
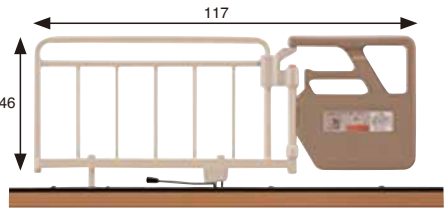
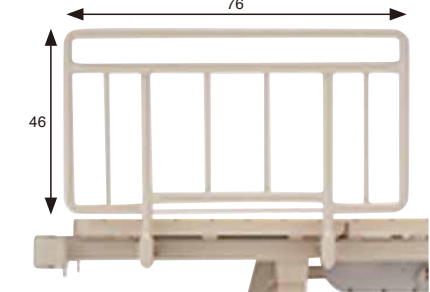
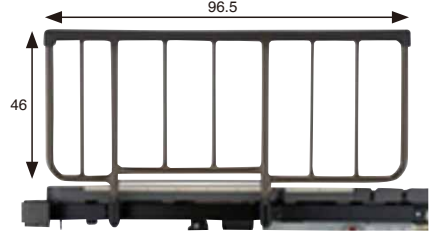
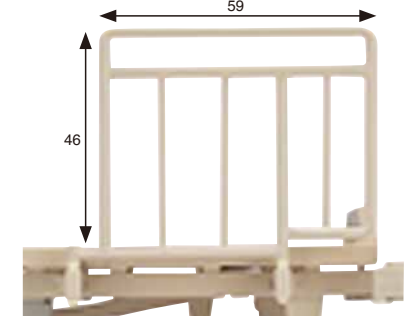
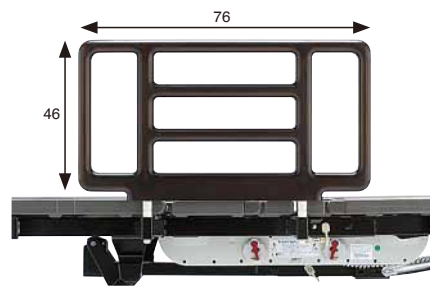



オプション品	品名/型番/商品番号/レンタル料金	オプション品	品名/型番/商品番号/レンタル料金
	フランスベッド <b>サイドレール</b> <b>2本1組</b> (SR-100JJIV) <b>FRB-0005</b>  <b>520円</b> ご利用負担額 1割 <b>52円</b> 2割 <b>104円</b> 3割 <b>156円</b>		フランスベッド <b>ベッド用</b> <b>グリップ</b> <b>1本1組</b> (GR-510) <b>FRB-0010</b>  <b>1,240円</b> ご利用負担額 1割 <b>124円</b> 2割 <b>248円</b> 3割 <b>372円</b>
TAISコード 00200-000171		TAISコード 00200-000428	
	フランスベッド <b>サイドレール</b> <b>2本1組</b> (SR-300JJ) <b>FRB-0007</b>  <b>500円</b> ご利用負担額 1割 <b>50円</b> 2割 <b>100円</b> 3割 <b>150円</b>		フランスベッド <b>サイドレール</b> <b>2本1組</b> (SR-106JJ) <b>FRB-0009</b>  <b>520円</b> ご利用負担額 1割 <b>52円</b> 2割 <b>104円</b> 3割 <b>156円</b>
TAISコード 00200-000172		TAISコード 00200-000175	
	フランスベッド <b>サイドレール</b> <b>1本1組</b> (SR-350JJIV) <b>FRB-0012</b>  <b>480円</b> ご利用負担額 1割 <b>48円</b> 2割 <b>96円</b> 3割 <b>144円</b>		フランスベッド <b>サイドレール</b> <b>2本1組</b> (SR-300ウッドJJV) ダーク <b>FRB-0099</b>  <b>1,020円</b> ご利用負担額 1割 <b>102円</b> 2割 <b>204円</b> 3割 <b>306円</b>
TAISコード 00200-000471		TAISコード 00200-000582	

# 特殊寝台付属品

サービスコード  
**171004**

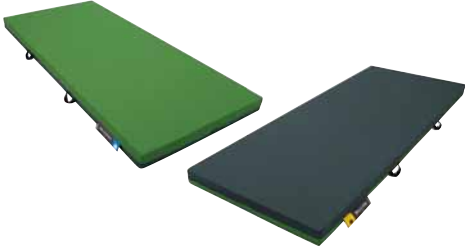
予防  
**671004**

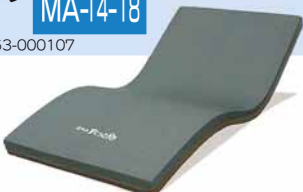
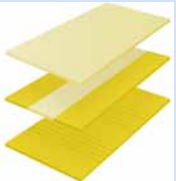
特殊寝台  
付属品

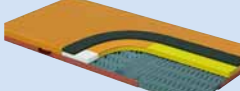
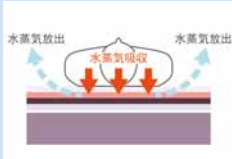
品名/型番/商品番号	レンタル料金	寸法(cm)	クッション	かたさ	ワンポイントアドバイス
<b>ケープ メリー&amp;ハリー</b> 幅83cm (CR-680) <b>MA-10-66</b> 幅90cm (CR-681) <b>MA-10-67</b> TAISコード 00206-000079 	<b>2,560円</b> ご利用負担額 1割 <b>256円</b> 2割 <b>512円</b> 3割 <b>768円</b>	全幅 83 全長 191 <b>厚さ 9</b>  全幅 90 全長 191 <b>厚さ 9</b>	 ●体重が集中する臀部の沈み込みを軽減し、理想的なSラインの寝姿勢を保てます。身体を支えるワッフル層には耐久性に優れた素材を使用しています。  ●芯材をマットの中心よりもハリー面に寄せることで硬さのメリハリを付けました。1枚で2つの寝心地をご提供できます。	やわらかめ 	●メリー面は自然でやさしいフィット感のある寝心地、ハリー面は使い慣れたお布団のような寝心地。 ●高硬度フォームの芯材が織りなすメリハリ。 ●独自のワッフル構造で寝心地バツグン。 ●暑さに負けないオール通気製法。
<b>タイカ アルファプラすくっとRe</b> 幅83cm <b>MA-14-17</b> 幅91cm <b>MA-14-19</b> TAISコード 00563-000106 TAISコード 00563-000108 ショートタイプ 幅83cm <b>MA-14-18</b> TAISコード 00563-000107 	<b>3,060円</b> ご利用負担額 1割 <b>306円</b> 2割 <b>612円</b> 3割 <b>918円</b>	全幅 83 全長 191 <b>厚さ 8</b>  全幅 91 全長 191 <b>厚さ 8</b>  全幅 83 全長 180 <b>厚さ 8</b>	  中央部分の柔らかいウレタンフォームが体圧分散性能を向上。		●高弾力で動きやすさをサポート ●寝返りがしやすい特殊構造 ●リラックスをもたらす優れた体圧分散性能
<b>シーホネンス エアウィーヴウェルネスモデル マットレス M80</b> 83cmレギュラー <b>MA-20-03</b> (M80-83RP) TAIS : 01862-000038 83cmショート <b>MA-20-04</b> (M80-83SP) TAIS : 01862-000039 91cmレギュラー <b>MA-20-05</b> (M80-91RP) TAIS : 01862-000040 91cmショート <b>MA-20-06</b> (M80-91SP) TAIS : 01862-000041 	<b>4,440円</b> ご利用負担額 1割 <b>444円</b> 2割 <b>888円</b> 3割 <b>1,332円</b>	全幅 83 全長 191 <b>厚さ 8</b>  全幅 91 全長 191 <b>厚さ 8</b>  全幅 83 全長 183 <b>厚さ 8</b>  全幅 91 全長 183 <b>厚さ 8</b>	●蒸れ感が気になる方 ●腰の沈み込み、腰への負担が気になる方 ●寝返りをスムーズに打ちたい方 		●優れた体圧分散で身体の負担を軽減。 ●高反発で身体が沈み込み過ぎないため、少ない力で寝返りが打て、介助も楽に行えます。 ●片面はソフト面 もう片面はハード面仕様で固め柔らかめで両面の寝心地が選択可能です。
<b>パラマウントベッド エバーフィットC3ドライタイプ</b> 幅83cm <b>MA-14-04</b> (KE-613UQ) TAISコード 00170-001035 幅91cm <b>MA-14-02</b> (KE-611UQ) TAISコード 00170-001033 <b>エバーフィットC3ドライタイプミニ</b> 幅83cm <b>MA-14-05</b> (KE-614UQ) TAISコード 00170-001036 幅91cm <b>MA-14-03</b> (KE-612UQ) TAISコード 00170-001034 	<b>2,560円</b> ご利用負担額 1割 <b>256円</b> 2割 <b>512円</b> 3割 <b>768円</b>	全幅 83 全長 191 <b>厚さ 10</b>  全幅 91 全長 191 <b>厚さ 10</b>  全幅 83 全長 180 <b>厚さ 10</b>  全幅 91 全長 180 <b>厚さ 10</b>	 ●「快適性と利便性を両立させるマットレスです」 ●体圧分散性が向上し、床ずれリスクを軽減 ●新開発「ムーブサポートフォーム」採用により、動きやすさが向上 ●新素材「さらフェース」が蒸れを軽減します ●端座位姿勢を安定させるサイドエッジを採用 ●消臭加工を施し、臭いの成分を吸着・分解します。		 ●吸収した水蒸気を体が接触していない部分から放出します。 ●快適な就寝環境をサポートします。
<b>シーホネンス Fit-Tex</b> 幅83cm <b>MA-20-02</b> (SA-1023M) TAISコード 00167-000191 幅90cm <b>MA-20-01</b> (SA-1023L) TAISコード 00167-000192 	<b>1,540円</b> ご利用負担額 1割 <b>154円</b> 2割 <b>308円</b> 3割 <b>462円</b>	全幅 83 全長 191 <b>厚さ 8</b>  全幅 90 全長 191 <b>厚さ 8</b>	●安定的にフィット 高反発ウレタンフォームを使用しており、快適な弾力で安定して支え、リラックスできる寝心地を提供します。 ●ぴったりフィット マットレス全体にスリット加工を施し、体圧を分散、柔軟にマットが曲がります。		●清拭タイプ



品名/型番/商品番号	レンタル料金	寸法(cm)	クッション	かたさ	ワンポイントアドバイス
<b>プラッツ ユービーポイントエース 清拭タイプ</b> 幅83cm (PM27-A8308) <b>MA-11-35</b> 幅90cm (PM27-A9008) <b>MA-11-36</b> TAISコード 00631-000715 TAISコード 00631-000715	<b>2,000円</b> ご利用負担額 1割 <b>200円</b> 2割 <b>400円</b> 3割 <b>600円</b>	全幅 83 全長 191 <b>厚さ 8</b> 全幅 90 全長 191 <b>厚さ 8</b>			<ul style="list-style-type: none"> <li>●寝心地の良さと動きやすさを両立した幅広い方にお使いいただけるベーシックなウレタンフォームマットレス。</li> <li>●硬さが選べるリバーシブルタイプ</li> </ul>
<b>ランダルコーポレーション スタンダードリバーシブルマットレス</b> 91cmレギュラー (CSM-3918SR) <b>MA-14-41</b> 91cmショート (CSM-3988SR) <b>MA-14-42</b> TAISコード 00496-000394 TAISコード 00496-000421	<b>2,000円</b> ご利用負担額 1割 <b>200円</b> 2割 <b>400円</b> 3割 <b>600円</b>	全幅 91 全長 191 <b>厚さ 7.5</b> 重量：4.9kg 全幅 91 全長 180 <b>厚さ 7.5</b> 重量：4.6kg			<ul style="list-style-type: none"> <li>●両面使えるリバーシブルマットレス</li> <li>●無膜ウレタンフォームを採用し、通気性に優れていてさわやかな寝心地を提供します。</li> </ul>
<b>ランダルコーポレーション スタンダードRマットレス</b> 幅83cm (CSM-3818R) <b>MA-14-45</b> 幅91cm (CSM-3918R) <b>MA-14-20</b> TAISコード 00496-000338 TAISコード 00496-000339	<b>820円</b> ご利用負担額 1割 <b>82円</b> 2割 <b>164円</b> 3割 <b>246円</b>	全幅 83 全長 191 <b>厚さ 8</b> 全幅 91 全長 191 <b>厚さ 8</b>	<ul style="list-style-type: none"> <li>●マット表面はフラット</li> <li>●やや柔らかめのマットレス</li> </ul>		ウレタン(3cm)とユニフォームマットレス(5cm)の2重構造になっているため、体を柔らかく包み込むと同時にしっかりと支えてくれます。ウレタン部は柔らかく初めて介護ベッドをご使用になられる方も安心です。また、ユニフォームマットレス部は固めになっており、ベッド上での寝返りをしっかりサポートしてくれます。
<b>パラマウントベッド エパーリーセブン清拭タイプ</b> 幅83cm (KE-543S) <b>MA-10-93</b> 幅91cm (KE-541S) <b>MA-10-94</b> TAISコード 00170-000879 TAISコード 00170-000877	<b>1,540円</b> ご利用負担額 1割 <b>154円</b> 2割 <b>308円</b> 3割 <b>462円</b>	全幅 83 全長 191 <b>厚さ 7</b>	<ul style="list-style-type: none"> <li>●寝心地に配慮したクッション性が高いソフト面と動きやすさに配慮した反発性が高いハード面で寝心地が選べる薄型リバーシブルマットレス</li> </ul>		<ul style="list-style-type: none"> <li>●清拭タイプ 細菌やウイルスに効果を発揮する耐薬品果を發揮する耐薬品性の防水カバーを使用。</li> <li>●通気タイプ カバーとクッション材に通気性の高い素材を使用。</li> <li>●マットレスの厚さが7cmなので低床ベッドの安全性とベッドサイドレールの高さを活かすことができます。</li> <li>●軽量なのでマットレスの裏返しや持ち運びが容易におこなえます。</li> </ul>
<b>エパーリーセブン通気タイプ</b> 幅83cm (KE-543T) <b>MA-10-95</b> 幅91cm (KE-541T) <b>MA-10-96</b> TAISコード 00170-000880 TAISコード 00170-000878		全幅 91 全長 191 <b>厚さ 7</b> 全幅 83 全長 191 <b>厚さ 7</b> 全幅 91 全長 191 <b>厚さ 7</b>			
<b>パラマウントベッド プレグラ-STRマットレス</b> 幅83cm (KE-513T) <b>MA-14-43</b> 幅91cm (KE-511T) <b>MA-14-44</b> TAISコード 00170-001658 TAISコード 00170-001656	<b>2,200円</b> ご利用負担額 1割 <b>220円</b> 2割 <b>440円</b> 3割 <b>660円</b>	全幅 83 全長 191 <b>厚さ 8</b> 重量：7.5kg 全幅 91 全長 191 <b>厚さ 8</b> 重量：8.0kg		ストレッチ面とハード面のリバーシブルタイプ。ストレッチ面はソフトな感触で体に馴染むよう工夫されています。ハード面は姿勢の安定性を高めてくれます。	

## テーブル ベッドや車いすと二人三脚で、行動範囲を広げます。

ベッドサイドに1台あると、とても重宝する介護テーブルです。車いす、あるいはベッドサイドに腰かけて食事をしたり、本を読んだり。天板の形状や高さ調節機構、姿勢が保てるベルトなど、さまざまな部分に快適性が行き届く、気配り設計となっています。

	品名／型番／商品番号	レンタル料金	寸法(cm)	重さ(kg)	特長
	パラマウントベッド ベッドサイドテーブル (KF-1930) MA-10-55 TAISコード 00170-000751	3,060円 ご利用負担額 1割306円 2割612円 3割918円	全幅 90.7 奥行 44.5 全高 61~92.5	18	<ul style="list-style-type: none"> <li>●レバー操作で高さの調節ができます。</li> <li>●テーブルトップはダブ樹脂化粧板張り。</li> <li>●ミディアムオーク色。</li> </ul>
	ランダルコーポレーション ベッドサイドテーブル (CA-3630) MA-14-25 TAISコード 00496-000295	2,140円 ご利用負担額 1割214円 2割428円 3割642円	全幅 90 奥行 40 全高 64~94	14.3	<ul style="list-style-type: none"> <li>●シリンダー式レバーで簡単高さ調節ができます。</li> <li>●90cm×40cmで幅広く使える天板です。</li> </ul>
	シーホネンス ベッドサイドテーブル 4輪ロック ダーク (PT-7000FD) MA-11-22 TAISコード 00167-000351	3,020円 ご利用負担額 1割302円 2割604円 3割906円	全幅 90 奥行 40 全高 66~97.5	14	<ul style="list-style-type: none"> <li>●ガススプリング式で高さを無段階に調節できます。</li> <li>●耐荷重 30kg</li> </ul>
	パラマウントベッド リハビリテーブル (KF-840) MA-10-31 TAISコード 00170-000489	3,060円 ご利用負担額 1割306円 2割612円 3割918円	全幅 58 奥行 79 全高 54~79	13	<ul style="list-style-type: none"> <li>●上体保持に配慮した天板形状</li> <li>●天板の高さを調節可能</li> <li>●制動力が強いストッパー付きのキャスター</li> </ul>
	フランスベッド オーバーベッドテーブル (KT-95HD N) FRB-0025 TAISコード 00200-000346	1,040円 ご利用負担額 1割104円 2割208円 3割312円	全幅 120.5 (内寸113) 奥行 35 全高 67~87	14	<ul style="list-style-type: none"> <li>●ベッドをまたいで使う移動のしやすいタイプ。</li> <li>●最大耐荷重 30kg</li> </ul>
	パラマウントベッド ベッドサイドテーブル (KF-2933) MA-11-30 TAISコード 00170-001652	3,920円 ご利用負担額 1割392円 2割784円 3割1,176円	全幅 90.7 奥行 40 全高 61~92.5	16	<ul style="list-style-type: none"> <li>●不意な動きを防止する移動ロック付き</li> <li>●コの字型の脚フレームで、端座位や車椅子にも対応</li> </ul>
	シーホネンス 笑(えみ)テーブル カバー付き (PT-7000F(D)+ PW-1000+PW-1001) MA-11-34 TAISコード 00167-000424	4,500円 ご利用負担額 1割450円 2割900円 3割1,350円	全幅 90 奥行 67.8 全高 66~97.5	17.7	<ul style="list-style-type: none"> <li>●食事等、必要時に応じてワンタッチで取り付けができます。また、ご利用者様に合わせて最適な幅に調整できます。</li> </ul>

# 移乗用具

	品名/型番/商品番号	レンタル料金	寸法(cm)	特長
	<b>モルテン イージーモーションBタイプ (MEMV)</b> <b>MA-99-38</b> <small>TAISコード 00054-000032</small>	<b>1,020円</b> <small>ご利用負担額</small> 1割 <b>102円</b> 2割 <b>204円</b> 3割 <b>306円</b>	全長 78 厚さ 0.5 全幅 38	<ul style="list-style-type: none"> <li>●ベッド側・車いす側ともに設置面積が広く取れ、硬めの素材なので、ベッドと車いすの間隔が広い場合の移乗に最適です。</li> </ul>
	<b>モルテン イージーモーションSタイプ (MEMSQ)</b> <b>1000000001</b> <small>TAISコード 00054-000062</small>	<b>1,020円</b> <small>ご利用負担額</small> 1割 <b>102円</b> 2割 <b>204円</b> 3割 <b>306円</b>	全長 59 厚さ 0.5 全幅 35.6	<ul style="list-style-type: none"> <li>●柔らかめの素材で抜き差しがしやすく、ベッドと車いすの間隔が狭い場合の移乗に最適です。</li> </ul>
	<b>モルテン スライディ (MSLD)</b> <b>MA-14-31</b> <small>TAISコード 00054-000449</small>	<b>1,020円</b> <small>ご利用負担額</small> 1割 <b>102円</b> 2割 <b>204円</b> 3割 <b>306円</b>	全長 65 厚さ 0.5 全幅 18	<ul style="list-style-type: none"> <li>●独自の形状としなりで、橋渡しやボードの抜き差しも簡単になり、スムーズな移乗ができます。</li> <li>●小さくて軽いので、簡単に持ち運びができます。</li> </ul>
	<b>モルテン スライディM (MSLDM)</b> <b>MA-14-33</b> <small>TAISコード 00054-000495</small>	<b>1,020円</b> <small>ご利用負担額</small> 1割 <b>102円</b> 2割 <b>204円</b> 3割 <b>306円</b>	全長 65 厚さ 0.5 全幅 30	<ul style="list-style-type: none"> <li>●独自の形状としなりで、橋渡しやボードの抜き差しも簡単になり、スムーズな移乗ができます。</li> </ul>
	<b>モルトー 移座えもんボード ブルー</b> <b>MA-14-32</b> <small>TAISコード 00229-000028</small>	<b>1,020円</b> <small>ご利用負担額</small> 1割 <b>102円</b> 2割 <b>204円</b> 3割 <b>306円</b>	全長 61.8 全幅 29	<ul style="list-style-type: none"> <li>●ヒップラインカットにより、ボードの挿入位置がわかりやすい。</li> <li>●折りたたみできるので、収納時コンパクトになります。</li> </ul>
	<b>モルトー 移座えもんグローブ</b> <b>MA-10-51</b> <small>TAISコード 00229-000049</small>	<b>520円</b> <small>ご利用負担額</small> 1割 <b>52円</b> 2割 <b>104円</b> 3割 <b>156円</b>	19×50 2枚入	<ul style="list-style-type: none"> <li>●手袋状に縫製され、体の下に差し込むことで、ベッド上での左右の移動が簡単に出来ます。</li> <li>●ナイロン製</li> </ul> 

特殊  
付属  
品  
畳台

# 介助用ベルト(入浴介助ベルトを除く)

	品名/型番/商品番号	レンタル料金	寸法(cm)	ハンドル	耐荷重(kg)	特長
	<b>シーホネンズ ハンディベルト S</b> <b>MA-10-44</b> <small>TAISコード 00167-000159</small>	<b>1,540円</b> <small>ご利用負担額</small> 1割 <b>154円</b> 2割 <b>308円</b> 3割 <b>462円</b>	全幅 60 全長 100	7ヶ所	200	<ul style="list-style-type: none"> <li>●少しの介助があれば動ける方のイスからの立ち上りや、イスからベッドへの移動、さらには歩行の補助にも対応します。</li> <li>●ご利用者様の腰に装着して使用したり、介助者の腰に装着して使用することもできます。</li> <li>●握りやすいハンドルがサイズによって7～13ヶ所付いており、移動に最適なポジションが選べます。</li> <li>●頭部や胸部が安定して座位がとれる方にお使い下さい。</li> <li>●持ち上げには適していません。持ち上げる必要がある場合はリフトをお使い下さい。</li> </ul>
	<b>シーホネンズ ハンディベルト M</b> <b>MA-10-45</b> <small>TAISコード 00167-000158</small>		全幅 75 全長 120	9ヶ所		
	<b>シーホネンズ ハンディベルト L</b> <b>MA-10-46</b> <small>TAISコード 00167-000171</small>		全幅 90 全長 140	11ヶ所		

快適な安らぎ  
のために

# 床ずれ防止用具







サービスコード  
**171005**

予防  
**671005**

優れた作業性・快適性で  
床ずれを防止します。

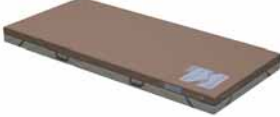
## マットレスの選択【危険要因・床ずれの分類】(目安)

【自立度の判定】および【床ずれ発生危険度のリスク判定】の結果にもとづき、利用者の身体状態に合う適切な体圧分散式マットレスを選定します。

静止型マットレス		I	II	III	IV	静止型マットレス		I	II	III	IV
アプラス フィット (54P)		→				ディンプル マットレス (54P)		→			
ファセットケア マットレス (54P)		→				ストレッチ グライドII (55P)		→			
ナーセント コンタ (55P)		→				エバー プラウド (55P)		→			
キュオラ (55P)		→				シーマックス (54P)		→			

床  
ず  
れ  
防  
止  
用  
具

I	II	III
---	----	-----

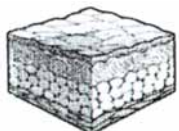





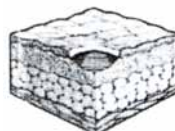

グレード I

指で押ししても白くならない紅斑ができてい  
る。局部的に熱感が見られる場合もある。



グレード II

表面の剥離、水泡、浅い潰瘍などの皮膚損傷が  
見られる。損傷は表皮と真皮の一部を含む。

エアーマットレス		I	II	III	IV	ハイブリッドマットレス		I	II	III	IV
ネクサスIB (57P)							ビリーフ (56P)				
ビッグセル アイズ (57P)							アマダ (56P)				
こちあ利楽 Flow 通気タイプ (57P)							オスカー (56P)				
							スコープライト (56P)				

### ご理解いただきたいこと

残念ながら、床ずれが発生するメカニズムについて、現在もその全容が解明されているわけではありません。また、利用者の個別な全身状態によっても、その発生は大きく左右されます。しかし、ひとつの要因として「体重によって局所に加わる断続的な圧迫」が直接的物理的要因であることは、広く認識されています。そのため、床ずれ発生危険度の高い方の床ずれ防止には、介護者による2時間ごとの「体位交換」が有効であるとされています。床ずれ防止用具は、床ずれ発生のひとつの要素である「体重によって局所に加わる断続的な圧迫」に注目して、圧迫を減少させ、床ずれを防止しようとする補助具です。(医療器具ではありません)したがって、利用者の全身状態や様々な状況によっては、適切にご使用いただいても床ずれを防止できないことがあります。ご使用にあたっては、これらのことをご理解いただき、ご使用下さるようお願いします。

III

IV

ポケット床ずれ

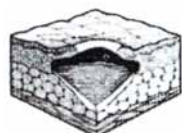

グレード III

深いクレーター状の全層に至る皮膚損傷が見られる。損傷は筋膜には達していない。



グレード IV

組織の破損が見られる深い全層にわたる皮膚損傷が見られる。損傷は筋肉、骨などに及ぶ。

## マットレスタイプ

品名/型番/商品番号	レンタル料金	寸法(cm)	特長	ワンポイントアドバイス
<b>ランドルコーポレーション アプラスフィット</b> 通気 幅83cm <b>MC-99-80</b> (CAM-4000T) TAISコード 00496-000334 通気 幅91cm <b>MC-99-81</b> (CAM-4001T) TAISコード 00496-000335 防水 幅83cm <b>MC-99-78</b> (CAM-4000) TAISコード 00496-000328 防水 幅91cm <b>MC-99-79</b> (CAM-4001) TAISコード 00496-000329  通気タイプ 防水タイプ	4,080円 ご利用負担額 1割408円 2割816円 3割1,224円	全幅 83 全長 191 厚さ 13 全幅 91 全長 191 厚さ 13 全幅 83 全長 191 厚さ 13 全幅 91 全長 191 厚さ 13	 ●高機能カバー付き  ●身体の凸凹にあわせて効果的に圧をならします。 ●固さの異なるウレタンフォームを3層積み重ね、それぞれにプロファイル加工(凸凹)をすることで、寝返りによる体重移動や寝姿勢の変化にも柔軟に対応します。	
<b>ケープ ディンプルマットレス</b> 幅83cm <b>MC-99-32</b> (CR-540) TAISコード 00206-000070 幅91cm <b>MC-99-33</b> (CR-541) TAISコード 00206-000070 	4,600円 ご利用負担額 1割460円 2割920円 3割1,380円	83cm幅 全幅 83 全長 191 厚さ 12 90cm幅 全幅 90 全長 191 厚さ 12	●内部にディンプル形状の空間を持たせ、沈み込む身体への反力を軽減させた新発想のウレタンマットレスです。 ●さらっとした防水生地を使用。専用カバーは煙草を落とした場合でも自己消火性のある安全仕様です。 	●踵や骨突出部位はピンポイントで沈みこませ大きな部位は接触面積を増やし体重バランスに合わせた圧再分配を行います。表面はフラットで動きやすさと安定感を両立させています。 ●左右両サイドには高硬度ウレタンフォームを使用。端座位の際も安定した床面を作り、離床をサポートします。
<b>イノアクリリビング ファセットケアマットレス</b> 幅91cm <b>MC-1-1</b> (KG1496) TAISコード 00357-000136 幅83cm <b>MC-1-2</b> (KG1497) TAISコード 00357-000137 	5,000円 ご利用負担額 1割500円 2割1,000円 3割1,500円	91cm幅 全幅 91 全長 191 厚さ 12 83cm幅 全幅 83 全長 191 厚さ 12	●優れた体圧分散性能と、寝返りのしやすさを両立させたマットレスです。 ●高機能のハニカム構造を独自の六角形に応用  圧力の分散方向	
<b>シーホネンス シーマックス</b> 幅83cm <b>MC-99-62</b> (SA-2033M) TAISコード 00167-000193 幅90cm <b>MC-99-63</b> (SA-2033L) TAISコード 00167-000194 幅83cm <b>MC-99-66</b> (SA-2031M) (ショート) TAISコード 00167-000193 幅90cm <b>MC-99-67</b> (SA-2031L) (ショート) TAISコード 00167-000194 	5,100円 ご利用負担額 1割510円 2割1,020円 3割1,530円	全幅 83 全長 191 厚さ 12 全幅 90 全長 191 厚さ 12 全幅 83 全長 181 厚さ 12 全幅 90 全長 181 厚さ 12	【体圧分散性『高』+リハビリを促進する】最高グレードの褥瘡予防マットレスです。 ●体圧分散『高』の秘密は ①上層マットは低反発ウレタンのプロファイル加工(凸凹)で体圧分散と共に圧迫軽減にて血流を良くします。 ②中層マットには体圧分散に優れた弾力性に富むウレタンを使用しています。 ③サイドエッジには硬めのウレタンを使用して安定した座位がとれます。 ④底面マットには底づきを予防する為に硬めのウレタンを使用して柔軟に曲がるようにスリット加工を施しております。	●リハビリ促進のポイント ①寝返りがしっかりうてる ②肘・手を使ってしっかりと上体を起こす事が出来る ③安定した座位がとれる ●広くて硬いサイドエッジにより、上記起居動作や移乗がスムーズに行えます。

床  
ず  
れ  
防  
止  
用  
具

# マットレスタイプ

品名/型番/商品番号	レンタル料金	寸法(cm)	特長	ワンポイントアドバイス
<b>パラマウントベッド エバークラウド ドライタイプ</b> 幅83cm (KE-623UQ) <b>MC-99-75</b> 幅91cm (KE-621UQ) <b>MC-99-76</b> TAISコード 00170-000968 TAISコード 00170-000966 	<b>5,100円</b> ご利用負担額 1割 <b>510円</b> 2割 <b>1,020円</b> 3割 <b>1,530円</b>	全幅 83 全長 191 <b>厚さ 13</b> 全幅 91 全長 191 <b>厚さ 13</b>	<ul style="list-style-type: none"> <li>●静止型マットレス最高レベルの体圧分散性に加えて、床ずれの発生要因である「ずれ」や「蒸れ」も軽減。</li> <li>●マットレスの芯材に特殊な生地(グライドシート)を張り付けることで、カバー裏側と芯材が滑りやすく、背上げ時のずれや圧迫を軽減出来ます。</li> <li>●新素材「さらフェース」が水分の侵入を防ぎながら身体とマットレスの間に発生する水蒸気を吸収・放出し、常に蒸れを軽減します(Exソフト面のみ)</li> </ul>  	<ul style="list-style-type: none"> <li>●療養者の床ずれリスクやADLに応じて、使い分けのできるリバーシブル構造。</li> <li>●Exソフト面 やわらかさを変化させたウレタンフォーム5層構造により、エアーマットレスと同等レベルの体圧分散性能を発揮します。</li> <li>●ソフト面 反発性を高め、体圧分散性能と動きやすさを両立しています。</li> </ul> 
<b>パラマウントベッド ストレッチグライドIIマットレス さらドライタイプ</b> 83cm幅 (KE-7B3N) <b>MC-1-02</b> 91cm幅 (KE-7B1N) <b>MC-1-01</b> TAISコード 00170-001731 TAISコード 00170-001730 	<b>5,100円</b> ご利用負担額 1割 <b>510円</b> 2割 <b>1,020円</b> 3割 <b>1,530円</b>	全幅 83 全長 191 <b>厚さ 12.5</b> 全幅 91 全長 191 <b>厚さ 12.5</b>	<ul style="list-style-type: none"> <li>●新機構グライドシート加工 滑りのよいグライドシートを採用。ベッドの背上げをする時に身体のずれや圧迫感を軽減することで、床ずれ防止により配慮した設計です。</li> <li>●端座位姿勢を安定させやすいサイドエッジ</li> <li>●ストレッチシステムとウレタン層が優れた体圧分散性能を発揮します。</li> </ul> 	<ul style="list-style-type: none"> <li>●優れた体圧分散性で、床ずれリスクを軽減します</li> <li>●背上げをするときの身体のずれを軽減します</li> <li>●両サイドにはかための素材を使用</li> </ul>
<b>ケープ キュオラ</b> 通気 (CR-590) <b>MC-99-52</b> 通気 (CR-591) <b>MC-99-53</b> 幅83cm (TAISコード 00206-000077) 幅90cm (TAISコード 00206-000077) 防水 (CR-594) <b>MC-99-54</b> 防水 (CR-595) <b>MC-99-55</b> 幅83cm (TAISコード 00206-000078) 幅90cm (TAISコード 00206-000078) 	<b>5,400円</b> ご利用負担額 1割 <b>540円</b> 2割 <b>1,080円</b> 3割 <b>1,620円</b>	全幅 83 全長 191 <b>厚さ 10</b> 全幅 90 全長 191 <b>厚さ 10</b> 全幅 83 全長 191 <b>厚さ 10</b> 全幅 90 全長 191 <b>厚さ 10</b>	<ul style="list-style-type: none"> <li>●超通気フォームと立体通気繊維プレスエアーの使用で、従来品に比べ寝床内の温度を1.5℃、湿度を15%削減。湿度をコントロールすることで不快指数を低く抑え、ムレ感なくご使用いただけます。</li> <li>●部位別にディンプルの深さを変えることで、体重のバランスに合わせた部分コントロールを実現。腰部を支持し、理想的なSラインの寝姿勢を保持</li> </ul> 	<ul style="list-style-type: none"> <li>●抜群の通気性、動きやすい安定性、優れた体圧分散性を合わせ持ち、療養者のクオリティライフを高めます。</li> <li>●丸洗いができて衛生的です。</li> </ul>
<b>アイ・ソネックス ナーセントコンタ 防水カバータイプ</b> 幅83cm (NGM-83) <b>MC-99-89</b> 幅91cm (NGM-91) <b>MC-99-88</b> TAISコード 00149-000060 TAISコード 00149-000061 	<b>5,100円</b> ご利用負担額 1割 <b>510円</b> 2割 <b>1,020円</b> 3割 <b>1,530円</b>	全幅 91 全長 190 <b>厚さ 15</b> 全幅 83 全長 190 <b>厚さ 15</b>	<ul style="list-style-type: none"> <li>●3Dフォームで優れた体圧分散性と姿勢保持を両立します。各サポートの動きで滑りすわりによる腹部圧迫や横倒れしにくい快適な背上げ姿勢にします。</li> </ul> 	

床  
ず  
れ  
防  
止  
用  
具

## ハイブリッドマットレスタイプ

品名/型番/商品番号	レンタル料金	寸法(cm)	重量(kg)	特長	ワンポイントアドバイス
<b>モルテン ビリーブ</b> 幅83cm (MBLV83G) <b>MC-99-91</b> 幅91cm (MBLV91G) <b>MC-99-90</b> TAISコード 00054-000566 TAISコード 00054-000567	7,140円 ご利用負担額 1割714円 2割1,428円 3割2,142円	91cm幅 全幅 91 全長 193 厚さ 13	8.5	<ul style="list-style-type: none"> <li>●寝返りの頻度を感知し、床ずれ対策で最も重要な圧対策を自動運転で行います。マットレスの下部および両サイドに安定支持フォームを配置することで安定性を高めています。</li> </ul>	
83cm幅 全幅 83 全長 193 厚さ 13					
<b>モルテン アマンダ</b> 幅83cm (MAMA83) <b>MC-99-84</b> 幅91cm (MAMA91) <b>MC-99-85</b> TAISコード 00054-000435 TAISコード 00054-000436	9,640円 ご利用負担額 1割964円 2割1,928円 3割2,892円	83cm幅 全幅 83 全長 193 厚さ 14	83cm幅 10	<ul style="list-style-type: none"> <li>●除圧性能を高めた「3D除圧」 独自構造のエアセルによりたて～よこ～傾きの3方向から除圧します。</li> <li>●ケア時の安定性と底付防止策の「ハイブリッド構造」</li> <li>●ベッドまわりの安心・安全を追求した「お知らせ機能」 マットレスにセンサーを内蔵し、転落の可能性を感知すると専用のワイヤレス受信機を通じてお知らせ。</li> </ul>	
91cm幅 全幅 91 全長 193 厚さ 14		91cm幅 11			
<b>モルテン オスカー</b> 幅83cm (MOSC83) <b>MC-99-50</b> 幅91cm (MOSC91) <b>MC-99-51</b> TAISコード 00054-000137 TAISコード 00054-000137	10,160円 ご利用負担額 1割1,016円 2割2,032円 3割3,048円	83cm幅 全幅 83 全長 193 厚さ 17	83cm幅 12.0	<ul style="list-style-type: none"> <li>●体圧分散式マットレスに求められる8つの特性を備えています。</li> </ul> <div style="display: flex; justify-content: space-around; text-align: center;"> <div>体圧分散性能</div> <div>除圧性能</div> <div>ずれ力対策</div> <div>寝心地</div> <div>座位安定性</div> <div>むれ対策</div> <div>ひえ対策</div> <div>体位変換</div> </div> <ul style="list-style-type: none"> <li>●4つのポジショニングセルでやさしく体を傾ける体位変換により、さらに除圧効果を高め、利用者様の安眠を確保し介護者の負担も軽減できます。</li> </ul> 	
91cm幅 全幅 91 全長 193 厚さ 17		91cm幅 13.5			
<b>モルテン スコープライト</b> 幅83cm (MSCPL83) <b>MC-99-96</b> 幅91cm (MSCPL91) <b>MC-99-97</b> TAISコード 00054-000651 TAISコード 00054-000652 幅83cmショート (MSCPL83S) <b>MC-99-98</b> 幅91cmショート (MSCPL91S) <b>MC-99-99</b> TAISコード 00054-000653 TAISコード 00054-000654	11,000円 ご利用負担額 1割1,100円 2割2,200円 3割3,300円	全幅 83 全長 191 厚さ 17	11	<ul style="list-style-type: none"> <li>リモコンの全自動ボタンを押すだけで</li> <li>●様々な身体状態の利用者様に適応</li> <li>●身体状態が悪化または回復に変化した場合も対応</li> </ul> 以上をマットレスが自動運転で対応します。	
全幅 91 全長 191 厚さ 17					
全幅 83 全長 180 厚さ 17					
全幅 91 全長 180 厚さ 17					

床  
ず  
れ  
防  
止  
用  
具



# エアタイプ



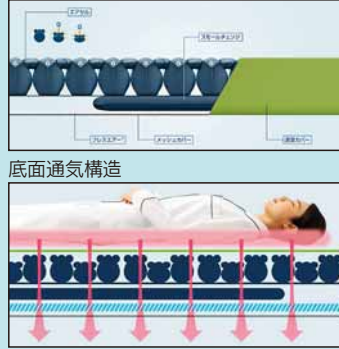

品名/型番/商品番号	レンタル料金	寸法(cm)	重量(kg)	特長	ワンポイントアドバイス
<b>ケーブル ネクサスIB(アイビー)</b> 840タイプ (CR-770) <b>MC-99-94</b> 900タイプ (CR-773) <b>MC-99-95</b> TAISコード 00206-000161 TAISコード 00206-000162	8,160円 ご利用負担額 1割816円 2割1,632円 3割2,448円	全幅 84 全長 192 厚さ 12	7.7	<ul style="list-style-type: none"> <li>●床ずれ発生の外的要因として新たに着目されている皮膚局所の温度・湿度上昇を抑制する機能や、看護・介護ケアにおいて管理の重要度が高い背上げの角度や経過時間をお知らせする安心機能を備えています。</li> <li>●20~140Kgの体重設定で、幅広い療養者にご利用いただけます。</li> </ul>	
		全幅 92 全長 192 厚さ 12			
<b>パラマウントベッド こちあ利楽Flow 通気タイプ</b> 83cm (KE-913T) <b>MB-10-11</b> 91cm (KE-911T) <b>MB-10-12</b> TAISコード 00170-001357 TAISコード 00170-001355	9,800円 ご利用負担額 1割980円 2割1,960円 3割2,940円	全幅 83 全長 192.8 厚さ 17	12.5	<ul style="list-style-type: none"> <li>●自動体位変換機能付きエアマットレスを使用する上で、多くの方が心配する「ずれ」「転落」を予防。独立した4つのエアセルで自動的に体位変換をおこなう「スモールフロー機能」や背上げた時の姿勢保持をサポートする「バックサポート機能」などを自動的に実行します。</li> </ul>	
		全幅 91 全長 192.8 厚さ 17			
<b>ケーブル マイクロクライメイト ビッグセルアイズ</b> 840タイプ (CR-750) <b>MC-99-86</b> 900タイプ (CR-753) <b>MC-99-87</b> TAISコード 00206-000140 TAISコード 00206-000141 ショート (CR-755) <b>MC-99-92</b> ショート (CR-757) <b>MC-99-93</b> TAISコード 00206-000142 TAISコード 00206-000143	10,200円 ご利用負担額 1割1,020円 2割2,040円 3割3,060円	全幅 84 全長 191 厚さ 15	6.5	<ul style="list-style-type: none"> <li>●床ずれ発生の外的要因として新たに着目されている皮膚局所の温度・湿度上昇を抑制する機能や、看護・介護ケアにおいて管理の重要度が高い背上げの角度や経過時間をお知らせする安心機能を備えています。</li> <li>●20~140kgの体重設定で、幅広い療養者にご利用いただけます。</li> </ul>	
		全幅 90 全長 191 厚さ 15			

床  
ず  
れ  
防  
止  
用  
具

品名/型番/商品番号	レンタル料金	寸法(cm)	特長&アドバイス
<b>ケープ ラグーナ</b> 幅84cm (840) <b>MB-16</b> 幅90cm (900) <b>MB-17</b> (CR-700) (CR-703) TAISコード 00206-000102 TAISコード 00206-000103	9,640円 ご利用負担額 1割964円 2割1,928円 3割2,892円	全幅 84 全長 192 厚さ 13.5  全幅 90 全長 192 厚さ 13.5	 <ul style="list-style-type: none"> <li>●対角線上で支える小さな体位変換が身体のずれも防ぎます。</li> <li>●マットレスに内蔵したセンサがヘッドアップ角度を検知、角度に応じてマットレスの柔らかさと動きを最適な状態に自動調整します。</li> </ul>

品名/型番/商品番号	レンタル料金	寸法(cm)	特長
<b>モリトー 移座えもんシート (MLサイズ)</b> <b>MA-10-75</b> TAISコード 00229-000042	520円 ご利用負担額 1割52円 2割104円 3割156円	全幅 75 全長 120	<ul style="list-style-type: none"> <li>●筒状に縫製され、キャタピラーのようにローリングしながら少しの力だけでスライドし、移動、移乗を容易にします。</li> <li>●折りたためばポケットやハンドバッグに入ります。</li> </ul>
<b>東レ トレイジー スライドシート</b> <b>MB-10-01</b> TAISコード 00947-000001	1,340円 ご利用負担額 1割134円 2割268円 3割402円	全幅 75 全長 120	<ul style="list-style-type: none"> <li>●滑りの良いナイロン生地での3層構造により、抜群のスライド性を実現。</li> <li>●上下左右・回転などさまざまな体位変換や移動をわずかな力で楽に行えます。</li> </ul>
<b>シーマン 体位変換用シートセット MCL&amp;FSS</b> <b>MB-10-16</b> TAISコード 01624-000033	4,000円 ご利用負担額 1割400円 2割800円 3割1,200円	カバー 全幅 200 全長 190  シーツ 全幅 180 全長 140	<ul style="list-style-type: none"> <li>●滑る機能を持ったシートです。</li> <li>●マットレスに敷いたまま使用します。</li> <li>●通気性があるので、洗濯機と乾燥機が使用できます ※柔軟剤は使用不可</li> <li>●介護用リフトと併用したベッド上のケアに使用できます。</li> </ul>

品名／型番／商品番号	レンタル料金	寸法(cm)	特長
アイ・ソネックス ナーセントEXユー Mサイズ MB-10-06 TAISコード 00149-000038	2,020円 ご利用負担額 1割202円 2割404円 3割606円		<ul style="list-style-type: none"> <li>●中材にはポジショニングに最適な繊維チップを使用。</li> <li>●天然綿のやさしい肌ざわり。</li> <li>●丸洗いや乾燥機の使用が可能。</li> </ul>
アイ・ソネックス ナーセントEXユー Lサイズ MB-10-07 TAISコード 00149-000039	2,060円 ご利用負担額 1割206円 2割412円 3割618円		<ul style="list-style-type: none"> <li>●中材にはポジショニングに最適な繊維チップを使用。</li> <li>●天然綿のやさしい肌ざわり。</li> <li>●丸洗いや乾燥機の使用が可能。</li> </ul>
アイ・ソネックス ナーセントEX ロール100 MB-10-02 TAISコード 00149-000036	1,700円 ご利用負担額 1割170円 2割340円 3割510円		<ul style="list-style-type: none"> <li>●中材にはポジショニングに最適な繊維チップを使用。</li> <li>●天然綿のやさしい肌ざわり。</li> <li>●丸洗いや乾燥機の使用が可能。</li> </ul>
アイ・ソネックス ナーセントEX ロール150 MB-10-03 TAISコード 00149-000035	2,100円 ご利用負担額 1割210円 2割420円 3割630円		<ul style="list-style-type: none"> <li>●中材にはポジショニングに最適な繊維チップを使用。</li> <li>●天然綿のやさしい肌ざわり。</li> <li>●丸洗いや乾燥機の使用が可能。</li> </ul>
アイ・ソネックス ナーセントEX ロール200 MB-10-04 TAISコード 00149-000034	2,260円 ご利用負担額 1割226円 2割452円 3割678円		<ul style="list-style-type: none"> <li>●中材にはポジショニングに最適な繊維チップを使用。</li> <li>●天然綿のやさしい肌ざわり。</li> <li>●丸洗いや乾燥機の使用が可能。</li> </ul>
アイ・ソネックス ナーセントEX ワイド MB-10-05 TAISコード 00149-000037	2,200円 ご利用負担額 1割220円 2割440円 3割660円		<ul style="list-style-type: none"> <li>●中材にはポジショニングに最適な繊維チップを使用。</li> <li>●天然綿のやさしい肌ざわり。</li> <li>●丸洗いや乾燥機の使用が可能。</li> </ul>

品名/型番/商品番号	レンタル料金	寸法(cm)	特長
ケープ <b>ロンボ スネーク クッション</b> <b>MB-50-1</b>  TAISコード 00245-000102	 <p>2,560円  <small>ご利用負担額</small>                      1割256円                      2割512円                      3割768円</p>	20φ×220	●1本で30度側臥位等、さまざまな部位を全身的・部分的にサポートできるクッションです。
ケープ <b>ロンボ スネーク ミニクッション</b> <b>MB-50-2</b>  TAISコード 00245-000152	 <p>2,040円  <small>ご利用負担額</small>                      1割204円                      2割408円                      3割612円</p>	20φ×100	●さまざまな部位のサポートに使いやすい、ハーフサイズのスネーククッションです。
ケープ <b>ロンボ RM1-H 防水カバーセット</b> <b>MB-10-08</b>  TAISコード 00206-000133	 <p>1,540円  <small>ご利用負担額</small>                      1割154円                      2割308円                      3割462円</p>	全幅 75 全長 65	●平らなままで、丸めて、折り曲げて、目的に応じて自在に使えるクッション。
ケープ <b>ロンボ RM2-H 防水カバーセット</b> <b>MB-10-09</b>  TAISコード 00206-000134	 <p>1,540円  <small>ご利用負担額</small>                      1割154円                      2割308円                      3割462円</p>	全幅 40 全長 80	●フラップ付きでより安定感よく、快適に30度側臥位をサポートするクッション。
ケープ <b>ロンボ RM4-H 防水カバーセット</b> <b>MB-10-10</b>  TAISコード 00206-000135	 <p>820円  <small>ご利用負担額</small>                      1割82円                      2割164円                      3割246円</p>	全幅 30 全長 65	●関節部の曲がりに沿い、上肢のサポート等に使えるクッション。

品名/型番/商品番号	レンタル料金	寸法(cm)	特長
ケープ <b>ロンボ RM5</b> <b>MB-50-3</b>  TAISコード 00245-000154	 2,040円 ご利用負担額 1割204円 2割408円 3割612円	12φ×250	●1本で半側臥位・下肢のサポートなど自在に使えるクッションです。
ケープ <b>ロンボクッション RM6-HCB</b> <b>防水カバー付き</b> <b>MB-10-13</b>  TAISコード 00206-000145	 2,040円 ご利用負担額 1割204円 2割408円 3割612円	全幅 62 長さ 65 高さ 15	●高さを保持し、安定感よく姿勢をサポートする台形型クッション。
ケープ <b>ポジショニングクッション エニモ R600タイプ</b> <b>防水カバーセット</b> <b>MB-10-14</b>  TAISコード 00206-000148	 1,540円 ご利用負担額 1割154円 2割308円 3割462円	全幅 30 全長 60	●姿勢が崩れにくく、美しい30度側臥位ができます。背中を乗せるだけでクッションが傾いて、きれいに角度がつく『スリット構造』。クッションを重ねて使わないから簡単、崩れにくい。
ケープ <b>ポジショニングクッション エニモ R800タイプ</b> <b>防水カバーセット</b> <b>MB-10-15</b>  TAISコード 00206-000149	 1,540円 ご利用負担額 1割154円 2割308円 3割462円	全幅 30 全長 80	●姿勢が崩れにくく、美しい30度側臥位ができます。背中を乗せるだけでクッションが傾いて、きれいに角度がつく『スリット構造』。クッションを重ねて使わないから簡単、崩れにくい。

# 体位変換器

サービスコード  
**171006**

予防  
**671006**

品名／型番／商品番号	レンタル料金	寸法(cm)	特長
イノアックリビング サポティクッション Uタイプ 大(KG1498) MB-50-9 TAISコード 00357-000130	2,000円 ご利用負担額 1割200円 2割400円 3割600円	全幅 73cm 全長 77cm 重量 1.85kg	<ul style="list-style-type: none"> <li>●丸く屈曲した背中にフィットし、安定した体制を維持します。</li> <li>●上半身のねじれを整えて楽な姿勢ができます。</li> </ul>
イノアックリビング サポティクッション Uタイプ 中(KG1499) MB-50-10 TAISコード 00357-000131	1,500円 ご利用負担額 1割150円 2割300円 3割450円	全幅 72cm 全長 64cm 重量 1.35kg	<ul style="list-style-type: none"> <li>●軽度に屈曲した背中にしっくりなじむフィット感。</li> <li>●安定した姿勢を維持します。</li> </ul>
イノアックリビング サポティクッション Vタイプ (KG1500) MB-50-11 TAISコード 00357-000132	1,500円 ご利用負担額 1割150円 2割300円 3割450円	全幅 74cm 全長 40cm 重量 0.7kg	<ul style="list-style-type: none"> <li>●肩から腕を支えるようにしてVタイプを敷き込み、脇の下に挟み込むようにして上腕の隙間を埋めます。</li> </ul>
イノアックリビング サポティクッション Wタイプ (KG1501) MB-50-12 TAISコード 00357-000133	1,500円 ご利用負担額 1割150円 2割300円 3割450円	全幅 75cm 全長 65cm 重量 1.08kg	<ul style="list-style-type: none"> <li>●Wタイプを臀部の近くまで敷き込み、大腿部や下腿部へ体重を分散します。</li> </ul>
イノアックリビング サポティクッション Aタイプ 大(KG1502) MB-50-13 TAISコード 00357-000134	1,500円 ご利用負担額 1割150円 2割300円 3割450円	全幅 38cm 全長 65cm 重量 0.72kg	<ul style="list-style-type: none"> <li>●屈曲してマットレスから浮いている足をクッションで支え、足の重さがクッションに十分に乗るように高さを合わせます。</li> </ul>
イノアックリビング サポティクッション Aタイプ 中(KG1503) MB-50-14 TAISコード 00357-000135	1,000円 ご利用負担額 1割100円 2割200円 3割300円	全幅 26cm 全長 60cm 重量 0.49kg	<ul style="list-style-type: none"> <li>●屈曲してマットレスから浮いている足をクッションで支え、足の重さがクッションに十分に乗るように高さを合わせます。</li> </ul>

2024年4月より 下記商品が

福祉用具  
貸与

か

特定福祉用具  
販売

# 選択制 になりました

固定用  
スロープ

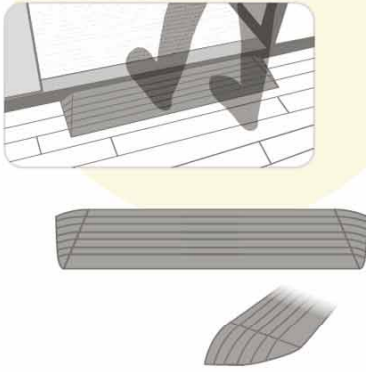

※選択制対象商品の場合、身体状況について  
医師やPT・OTなどの専門職の意見を  
参考にする必要があります

単点杖  
(松葉づえを除く)



多点杖

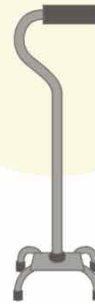

歩行器  
(歩行車を除く)



車輪付きは対象外



## 福祉用具貸与の場合

特徴

- 原則、修理・交換費がかからない
- **身体状況の変化に伴い、  
状態にあった商品に入替ができる**
- 毎月の利用料が発生
- 介護度に応じた枠内で負担割合に  
応じてサービス利用料支給

貸与・  
販売後に  
ついて

- 利用開始後6か月以内に一度  
モニタリングを行い、レンタル継続の  
必要性について検討する
- 状態に合わせた種類に変更
- 商品不具合、経年劣化による交換対応

## 特定福祉用具販売の場合

- 購入後の交換はできない
- 修理の場合は有償
- 1度支払うだけ
- 年間10万を上限として負担割合に  
応じて支給

- 購入後、一度、使用状況の確認
- 商品不具合時は有償で修理

一工夫で  
使いやすく

# 手すり

サービスコード  
**171007**

予防  
**671007**

玄関、トイレ、必要などところに必要なサポートを。

## シコク BSモア OOCK (625-201)

ME-11-10



- 寝具からの起き上がりや椅子からの立ち上がりなどに利用できる屋内手すりです。
- 手すりの横棒に蓄光ラインが入っています。

レンタル料金 **2,560円**  
 ご利用負担額 **1割256円**  
**2割512円**  
**3割768円**

高さ	70~80cm (3段階調整)
ベース	62×52cm
重量	12.9kg

TAISコード 01235-000296

## シコク BSモア OCK (625-200)

ME-11-09



- 寝具からの起き上がりや椅子からの立ち上がりなどに利用できる屋内手すりです。
- 手すりの横棒に蓄光ラインが入っています。

レンタル料金 **2,560円**  
 ご利用負担額 **1割256円**  
**2割512円**  
**3割768円**

高さ	70~80cm (3段階調整)
ベース	92×52cm
重量	18.2kg

TAISコード 01235-000295

## シコク BSモア1CK

ME-11-01



- 椅子からの立ち上がりなどに利用できる屋内手すりです。
- 手すりの横棒に蓄光ラインが入っています。

レンタル料金 **2,560円**  
 ご利用負担額 **1割256円**  
**2割512円**  
**3割768円**

高さ	70~80cm (5cm間隔3段階)
ベース	62×52cm
重量	12.5kg

最大耐荷重：100kg

TAISコード 01235-000291

## シコク BSモア2CK

ME-11-02



- 椅子からの立ち上がりなどに利用できる屋内手すりです。
- 手すりの横棒に蓄光ラインが入っています。

レンタル料金 **2,560円**  
 ご利用負担額 **1割256円**  
**2割512円**  
**3割768円**

高さ	70~80cm (5cm間隔3段階)
ベース	92×52cm
重量	17.8kg

最大耐荷重：100kg

TAISコード 01235-000292

## シコク BSモア3

ME-11-03



レンタル料金 **2,560円**  
 ご利用負担額 **1割256円**  
**2割512円**  
**3割768円**

高さ	70~80cm (5cm間隔3段階)
ベース	92×52cm
重量	19.5kg

最大耐荷重：100kg

TAISコード 01235-000234

## シコク BSモア4

ME-11-04



レンタル料金 **2,560円**  
 ご利用負担額 **1割256円**  
**2割512円**  
**3割768円**

高さ	70~80cm (5cm間隔3段階)
ベース	92×52cm
重量	20.5kg

最大耐荷重：100kg

TAISコード 01235-000235

## シコク BSモア5

ME-11-05



レンタル料金 **2,560円**  
 ご利用負担額 **1割256円**  
**2割512円**  
**3割768円**

高さ	70~80cm (5cm間隔3段階)
ベース	92×52cm
重量	18.4kg

最大耐荷重：100kg

TAISコード 01235-000236

## シコク BSモア6

ME-11-06



レンタル料金 **2,560円**  
 ご利用負担額 **1割256円**  
**2割512円**  
**3割768円**

高さ	70~80cm (5cm間隔3段階)
ベース	92×52cm
重量	18.0kg

最大耐荷重：100kg

TAISコード 01235-000237



シコク BSモア アシストバー

ME-11-11



レンタル料金 **1,200円**  
 ご利用負担額 **1割120円**  
**2割240円**  
**3割360円**

TAISコード 01235-000307

- BS モアシリーズの手すりに装着してベッドでの起き上がり、立ち上がり、移乗を補助します
- 手すりの角度は 45° 間隔で調整できます



商品コード	商品名	TAISコード
ME-11-12	BSモア00CK アシストバー・固定金具付	01235-000311
ME-11-13	BSモア10CK アシストバー・固定金具付	01235-000312
ME-11-14	BSモア20CK アシストバー・固定金具付	01235-000313
ME-11-15	BSモア00CK アシストバー・固定金具付	01235-000314

シコク ベストサポート手すり1

ME-32



数量限定

レンタル料金 **2,560円**  
 ご利用負担額 **1割256円**  
**2割512円**  
**3割768円**

高さ	70~80cm (5cm間隔3段階)
ベース	60.5×50.5cm
手すり間口	30cm
手すり間隔	8.8cm
重量	約10.3kg

- 段差の小さいステンレス製ベースプレート。ベースプレートとエッジカバーをフラットにし、つまずきにくくなりました。

TAISコード 01235-000023

シコク ベストサポート手すり2

ME-33

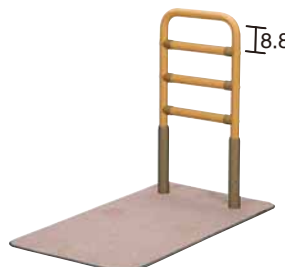

数量限定

レンタル料金 **2,560円**  
 ご利用負担額 **1割256円**  
**2割512円**  
**3割768円**

高さ	70~80cm (5cm間隔3段階)
ベース	90.5×50.5cm
手すり間口	30cm
手すり間隔	8.8cm
重量	約14.8kg

- 段差の小さいステンレス製ベースプレート。ベースプレートとエッジカバーをフラットにし、つまずきにくくなりました。

TAISコード 01235-000024

シコク ベストサポート手すり3

ME-34

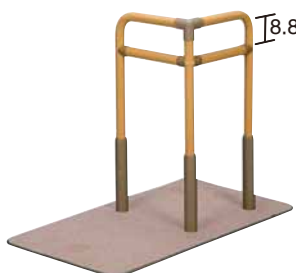

数量限定

レンタル料金 **2,560円**  
 ご利用負担額 **1割256円**  
**2割512円**  
**3割768円**

高さ	70~80cm (5cm間隔3段階)
ベース	90.5×50.5cm
手すり間口	30cm
手すり間隔	8.8cm
重量	約16.3kg

- 段差の小さいステンレス製ベースプレート。ベースプレートとエッジカバーをフラットにし、つまずきにくくなりました。

TAISコード 01235-000086

シコク ベストサポート手すり4

ME-35

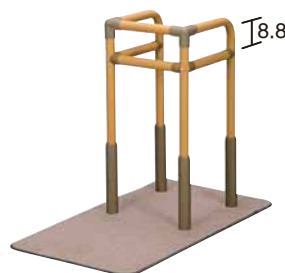

数量限定

レンタル料金 **2,560円**  
 ご利用負担額 **1割256円**  
**2割512円**  
**3割768円**

高さ	70~80cm (5cm間隔3段階)
ベース	90.5×50.5cm
手すり間口	30cm
手すり間隔	8.8cm
重量	約18.1kg

- 段差の小さいステンレス製ベースプレート。ベースプレートとエッジカバーをフラットにし、つまずきにくくなりました。

TAISコード 01235-000088

シコク ベストサポート手すり5

ME-36

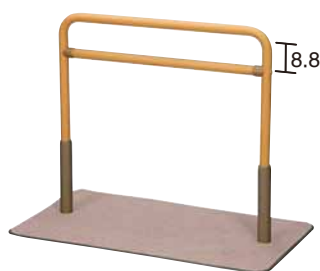

数量限定

レンタル料金 **2,560円**  
 ご利用負担額 **1割256円**  
**2割512円**  
**3割768円**

高さ	70~80cm (5cm間隔3段階)
ベース	90.5×50.5cm
手すり間口	71cm
手すり間隔	8.8cm
重量	約15.1kg

- 段差の小さいステンレス製ベースプレート。ベースプレートとエッジカバーをフラットにし、つまずきにくくなりました。

TAISコード 01235-000090

シコク ベストサポート手すり6

ME-10-61

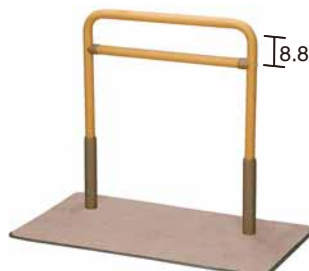

数量限定

レンタル料金 **2,560円**  
 ご利用負担額 **1割256円**  
**2割512円**  
**3割768円**

高さ	70~80cm (5cm間隔3段階)
ベース	90.5×50.5cm
手すり間口	60cm
手すり間隔	8.8cm
重量	約14.8kg

- 段差の小さいステンレス製ベースプレート。ベースプレートとエッジカバーをフラットにし、つまずきにくくなりました。

TAISコード 01235-000208

一工夫で  
使いやすく

# 手すり

サービスコード  
**171007**

予防  
**671007**

玄関、トイレ、必要など所に必要なサポートを。

## 矢崎化工 たちあっぷ CKA-11

数量限定 **ME-99-83**

### 暗い所でも安心！光る手すり

※手すりパイプに蓄光ラインを取り入れてあります。



- フレームの隙間サイズが12cm以下に変更となりました。
- 手すりの高さが4段階となりました。(4cm間隔)
- たちあっぷマットが標準装備となっております。

レンタル料金 **3,000円**  
 ご利用負担額 **1割300円**  
**2割600円**  
**3割900円**

高さ	70~85cm (5cm間隔4段階)
ベース	52.4×62.4cm
手すり間口	33.8cm
手すり間隔	10.1cm
重量	11.7kg

TAISコード 00055-000111

## 矢崎化工 たちあっぷ CKA-12

数量限定 **ME-99-84**

### 暗い所でも安心！光る手すり

※手すりパイプに蓄光ラインを取り入れてあります。



- フレームの隙間サイズが12cm以下に変更となりました。
- 手すりの高さが4段階となりました。(4cm間隔)
- たちあっぷマットが標準装備となっております。

レンタル料金 **3,220円**  
 ご利用負担額 **1割322円**  
**2割644円**  
**3割966円**

高さ	70~85cm (5cm間隔4段階)
ベース	52.4×92.4cm
手すり間口	33.8cm
手すり間隔	10.1cm
重量	15.3kg

TAISコード 00055-000112

## 矢崎化工 たちあっぷ CKA-13

数量限定 **ME-99-85**

### 暗い所でも安心！光る手すり

※手すりパイプに蓄光ラインを取り入れてあります。

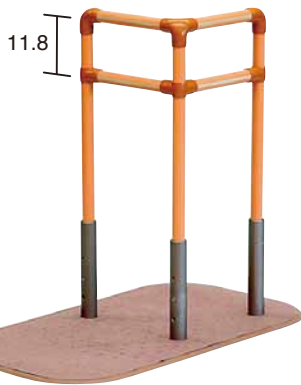

- フレームの隙間サイズが12cm以下に変更となりました。
- 手すりの高さが4段階となりました。(4cm間隔)
- たちあっぷマットが標準装備となっております。

レンタル料金 **3,340円**  
 ご利用負担額 **1割334円**  
**2割668円**  
**3割1,002円**

高さ	70~85cm (5cm間隔4段階)
ベース	52.4×92.4cm
手すり間口	35.2×26.5cm
手すり間隔	11.8cm
重量	17.2kg

TAISコード 00055-000113

## 矢崎化工 たちあっぷ CKA-14

数量限定 **ME-99-86**

### 暗い所でも安心！光る手すり

※手すりパイプに蓄光ラインを取り入れてあります。



- フレームの隙間サイズが12cm以下に変更となりました。
- 手すりの高さが4段階となりました。(4cm間隔)
- たちあっぷマットが標準装備となっております。

レンタル料金 **3,060円**  
 ご利用負担額 **1割306円**  
**2割612円**  
**3割918円**

高さ	70~85cm (5cm間隔4段階)
ベース	52.4×92.4cm
手すり間口	77.8cm
手すり間隔	11.8cm
重量	15.6kg

TAISコード 00055-000114

## 矢崎化工 つながるくん 数量限定

たちあっぷ2台を連結して移動補助手すりが構築でき、動線を確認することができます



品名/品番/商品番号	レンタル料金	寸法	重量
<b>つながるくん 60 (CKA-E60MB)</b> <b>ME-99-57</b> TAISコード 00055-000099	<b>1,460円</b> ご利用負担額	73×19cm	2.7kg
<b>つながるくん 90 (CKA-E90MB)</b> <b>ME-99-58</b> TAISコード 00055-000100	<b>1割146円</b> <b>2割292円</b>	103×19cm	3.3kg
<b>つながるくん 120 (CKA-E120MB)</b> <b>ME-99-59</b> TAISコード 00055-000101	<b>3割438円</b>	133×19cm	3.8kg

### 注意事項

- 一方の「たちあっぷ」は必ずベッドサイドに設置し「ベットでとまるくん」を取り付けてください。
- 「つながるくん」は2つ以上連結しないでください。
- 「たちあっぷ」は同一平面上に設置してください。段差のある場所や斜面には設置しないでください。また両側の「たちあっぷ」は同じ高さに設定してください。

シコク BS小桜

ME-10-78



レンタル料金 **4,080円**  
 ご利用負担額 **1割408円**  
**2割816円**  
**3割1,224円**

全幅	62cm
奥行	40cm
高さ	85~95cm
重量	15kg

- シンプルかつコンパクトな手すり。住環境に馴染みやすく、省スペース。手すりが最大95cmの高さに調整ができるため、家事や日常の立ちっぱなし作業時に寄りかかれます。

TAISコード 01235-000251

ランダルコーポレーション  
立ち上がりくん CA-4700

ME-27



レンタル料金 **2,560円**  
 ご利用負担額 **1割256円**  
**2割512円**  
**3割768円**

高さ	70~85cm (3cm刻みの6段階調節)
ベース	60×72cm
手すり間隔	Ⓐ8.5cm Ⓑ8cm Ⓒ7.5cm
重量	17.6kg

- 支柱を1本にした事により、ベッド上から座位姿勢の動作がしやすく、脚が支柱にあたりづらくなります。また、脚が一本という事で寝返りの際、握りやすい位置に設置が可能です。

TAISコード 00496-000291

山崎産業  
楽起(らっきい)介助バー型 YM-101L-ID

ME-29

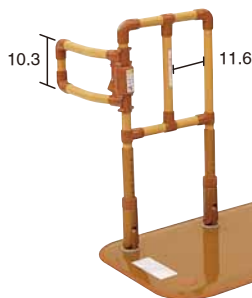

- 1つのベースで設置ポジションの変更が可能。四箇所対応(センター・サイド・横向きポジション)

- 手すりの隙間間隔は12cm以下になっており、介護ベッドのJIS基準に準拠。

レンタル料金 **3,060円**  
 ご利用負担額 **1割306円**  
**2割612円**  
**3割918円**

高さ	71~85cm (2cm間隔8段階)
ベース	50.1×80.1cm
手すり間口	34.5cm
手すり間隔	10.3/11.6cm
重量	約21kg

TAISコード 01339-000005

パナソニック  
折りたたみ可能な面手すり スタンディ

ME-10-60

- 手すりはベースの縦、横、中央に設置可能
- 玄関、寝室、脱衣所での立ち上がり・歩き出しを面と手すりでお心サポートします。



レンタル料金 **3,060円**  
 ご利用負担額 **1割306円**  
**2割612円**  
**3割918円**

ベース幅	63cm
ベース奥行	78cm
手すり高さ	70~85cm 3cmピッチ5段階
面高さ	35~50cm 3cmピッチ5段階
重量	22.5kg

TAISコード 00980-000315

シコク  
2-サポ

ME-11-7



- 玄関での動作補助や寝室の床からの起き上がり動作を補助します。
- 面手すりを利用することにより、しっかりと上半身の力を利用して起き上がることができます。  
最大耐荷重：100kg

レンタル料金 **3,500円**  
 ご利用負担額 **1割350円**  
**2割700円**  
**3割1,050円**

高さ	85~95cm (5cm間隔3段階)
面高さ	35~45cm
ベース	62×40cm
重量	14.5kg

TAISコード 01235-000290

シコク  
Tサポmini-s

ME-11-8



- トイレやリビングに用途に合わせて選べる手すりです。
- ベースの全幅が62cmとコンパクトな手すりなので間口や幅が狭いトイレにも対応できます。

レンタル料金 **2,000円**  
 ご利用負担額 **1割200円**  
**2割400円**  
**3割600円**

全長	62cm
全幅	38cm
高さ	60~70cm (5段階調整)
重量	9.6kg

TAISコード 01235-000255

手すり

一工夫で  
使いやすく

# 手すり

サービスコード  
**171007**

予防  
**671007**

玄関、トイレ、必要なところに必要なサポートを。

## タマツ すりてあ 片手すり ST-1

FRB-0218

100~72.5  
(2.5cmピッチ  
12段階)



単位:cm



●平手すりのため握力の弱い方でも、手のひらでしっかり支えることができます。



●手すりがぴったりつながるから安心です。

●重量 26kg

TAISコード 00837-000011

レンタル料金  
**3,320円**

ご利用負担額

1割**332円**

2割**664円**

3割**996円**

## タマツ すりてあ 両手すり ST-2

FRB-0219

100~72.5  
(2.5cmピッチ  
12段階)



単位:cm



●平手すりのため握力の弱い方でも、手のひらでしっかり支えることができます。



●手すりがぴったりつながるから安心です。

●重量 32kg

TAISコード 00837-000012

レンタル料金  
**4,420円**

ご利用負担額

1割**442円**

2割**884円**

3割**1,326円**

## タマツ すりてあCute 片手すり STC-1

FRB-0220

77.5~55  
(2.5cmピッチ  
10段階)



単位:cm



●平手すりのため握力の弱い方でも、手のひらでしっかり支えることができます。



●手すりがぴったりつながるから安心です。

●重量 16.5kg

TAISコード 00837-000016

レンタル料金  
**3,080円**

ご利用負担額

1割**308円**

2割**616円**

3割**924円**

## タマツ すりてあCute 両手すり STC-2

FRB-0221

77.5~55  
(2.5cmピッチ  
10段階)



単位:cm



●平手すりのため握力の弱い方でも、手のひらでしっかり支えることができます。



●手すりがぴったりつながるから安心です。

●重量 21kg

TAISコード 00837-000017

レンタル料金  
**4,200円**

ご利用負担額

1割**420円**

2割**840円**

3割**1,260円**

アロン化成 **アットグリップ AT-E-200**

**ME-26**



- 上がりがまちを挟みこむだけ、式台不要でシンプル設計です。
- 幅30cmあれば設置可能。間口の狭い玄関にもびったり。

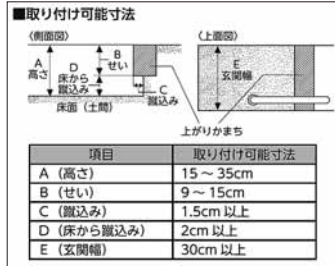

レンタル料金  
**3,060円**

全幅	24cm
奥行	33cm
全高	86~117cm
手すりの高さ	72~82cm(6段階調節)
対応幅高さ	15~35cm
重量	9.5kg

ご利用負担額  
1割**306円**  
2割**612円**  
3割**918円**

TAISコード 00221-000454

矢崎化工 **あがりかまち用たちあっぷミニ CKG-04 片手すり**

**ME-23**

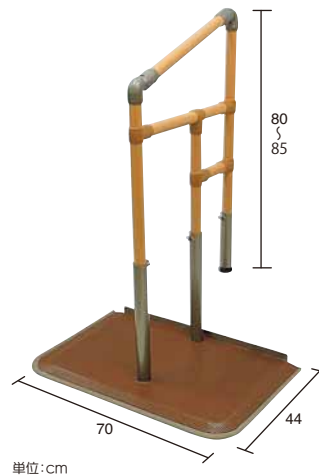

- あがりかまちに置くだけで手すりが完成します。
- ビス止めによるキズを付けることもありません。
- てすり太さ φ32
- 手すりの位置は左右どちらでも変更可。
- 対応するかまちの高さ 4~18cm
- 重量 24kg

レンタル料金  
**4,080円**

ご利用負担額  
1割**408円**  
2割**816円**  
3割**1,224円**

TAISコード 00055-000126

矢崎化工 **あがりかまち用たちあっぷ CKE-04 片手すり**

**ME-99-64**

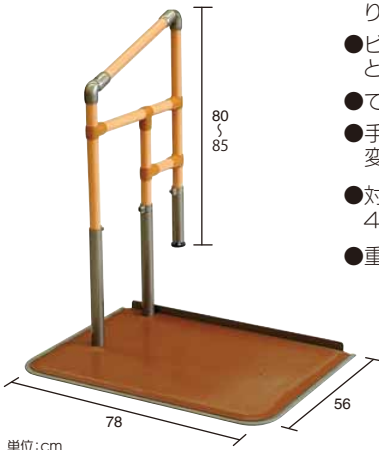

- あがりかまちに置くだけで手すりが完成します。
- ビス止めによるキズを付けることもありません。
- てすり太さ φ32
- 手すりの位置は左右どちらでも変更可。
- 対応するかまちの高さ 4~18cm
- 重量 26.1kg

レンタル料金  
**4,080円**

ご利用負担額  
1割**408円**  
2割**816円**  
3割**1,224円**

TAISコード 00055-000108

矢崎化工 **あがりかまち用たちあっぷ CKE-03 両手すり**

**ME-99-63**



- あがりかまちに置くだけで手すりが完成します。
- ビス止めによるキズを付けることもありません。
- てすり太さ φ32
- 対応するかまちの高さ 4~18cm
- 重量 31.5kg

レンタル料金  
**4,600円**

ご利用負担額  
1割**460円**  
2割**920円**  
3割**1,380円**

TAISコード 00055-000107

矢崎化工 **あがりかまち用たちあっぷ CKE-02 ステップ台付き片手すり**

**ME-99-62**

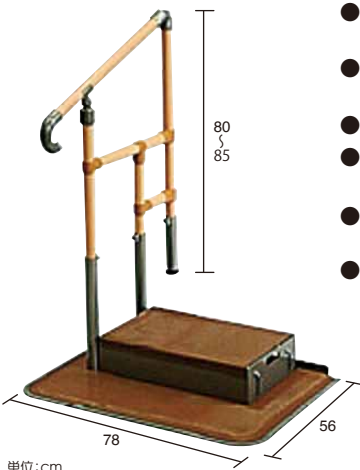

- あがりかまちに置くだけで手すりが完成します。
- ビス止めによるキズを付けることもありません。
- てすり太さ φ32
- 手すりの位置は左右どちらでも変更可。
- 対応するかまちの高さ 18~36cm
- 重量 33.5kg

レンタル料金  
**4,600円**

ご利用負担額  
1割**460円**  
2割**920円**  
3割**1,380円**

TAISコード 00055-000106

この商品は各自治体によりレンタルの可否が異なります。詳しくは当社担当者までご確認ください。

矢崎化工 **あがりかまち用たちあっぷ CKE-01 ステップ台付き両手すり**

**ME-99-61**



- あがりかまちに置くだけで手すりが完成します。
- ビス止めによるキズを付けることもありません。
- てすり太さ φ32
- 対応するかまちの高さ 18~36cm
- 重量 39.4kg

レンタル料金  
**5,100円**

ご利用負担額  
1割**510円**  
2割**1,020円**  
3割**1,530円**

TAISコード 00055-000105

この商品は各自治体によりレンタルの可否が異なります。詳しくは当社担当者までご確認ください。



一工夫で  
使いやすく

# 手すり

サービスコード  
**171007**

予防  
**671007**

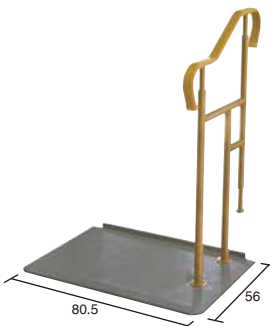
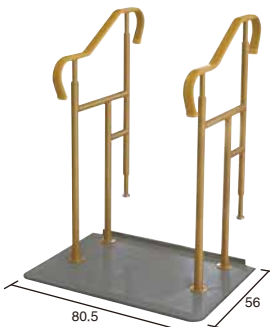
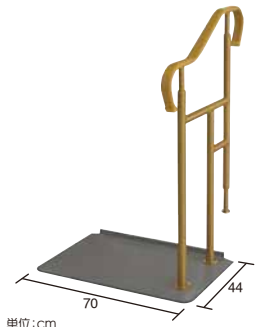
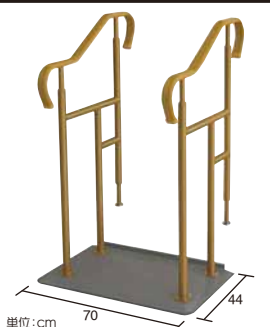
玄関、トイレ、必要なところに必要なサポートを。

	品名/型番/商品番号	レンタル料金	手すり高さ(cm)	対応する上がり 框の高さ(cm)	重量(kg)	特長&アドバイス
 <p>80.5 56 単位:cm</p>	シコク 玄関用ベスト サポート手すり1-1 <b>ME-10-30</b> TAISコード 01235-00019	3,960円 ご利用負担額 1割396円 2割792円 3割1,188円	80~90	0~20	27.1	<ul style="list-style-type: none"> <li>●手すりが楕円形で握りやすい形状。また、手すり両端に水平部をもうけているため、より安心してお使いいただけます。</li> <li>●手にフィットしやすい滑りにくい素材を使用しています。</li> <li>●ベースプレートとエッジカバーをフラットにし、躓きにくい形状。</li> </ul>
	シコク 玄関用ベスト サポート手すり2-1 <b>ME-10-32</b> TAISコード 01235-00021	90~100	20~40	28.5		
 <p>80.5 56 単位:cm</p>	シコク 玄関用ベスト サポート手すり1-2 <b>ME-10-31</b> TAISコード 01235-00020	4,600円 ご利用負担額 1割460円 2割920円 3割1,380円	80~90	0~20	31.8	<ul style="list-style-type: none"> <li>●手すりが楕円形で握りやすい形状。また、手すり両端に水平部をもうけているため、より安心してお使いいただけます。</li> <li>●手にフィットしやすい滑りにくい素材を使用しています。</li> <li>●ベースプレートとエッジカバーをフラットにし、躓きにくい形状。</li> </ul>
	シコク 玄関用ベスト サポート手すり2-2 <b>ME-10-33</b> TAISコード 01235-00022	90~100	20~40	34.6		
 <p>70 44 単位:cm ベースプレートコンパクトタイプ</p>	シコク 玄関用ベスト サポート手すり3-1 <b>ME-10-34</b> TAISコード 01235-000198	3,960円 ご利用負担額 1割396円 2割792円 3割1,188円	80~90	0~20	19.5	<ul style="list-style-type: none"> <li>●手すりが楕円形で握りやすい形状。また、手すり両端に水平部をもうけているため、より安心してお使いいただけます。</li> <li>●手にフィットしやすい滑りにくい素材を使用しています。</li> <li>●ベースプレートとエッジカバーをフラットにし、躓きにくい形状。</li> </ul>
	シコク 玄関用ベスト サポート手すり4-1 <b>ME-10-36</b> TAISコード 01235-000200	90~100	20~40	20.9		
 <p>70 44 単位:cm ベースプレートコンパクトタイプ</p>	シコク 玄関用ベスト サポート手すり3-2 <b>ME-10-35</b> TAISコード 01235-000199	4,600円 ご利用負担額 1割460円 2割920円 3割1,380円	80~90	0~20	24.2	<ul style="list-style-type: none"> <li>●手すりが楕円形で握りやすい形状。また、手すり両端に水平部をもうけているため、より安心してお使いいただけます。</li> <li>●手にフィットしやすい滑りにくい素材を使用しています。</li> <li>●ベースプレートとエッジカバーをフラットにし、躓きにくい形状。</li> </ul>
	シコク 玄関用ベスト サポート手すり4-2 <b>ME-10-37</b> TAISコード 01235-000201	90~100	20~40	27		
 <p>37 62 単位:cm</p>	シコク BS小路 <b>ME-10-77</b> TAISコード 01235-000250	4,020円 ご利用負担額 1割402円 2割804円 3割1,206円	80~90	0~26	15.6	<ul style="list-style-type: none"> <li>●従来のコンパクトタイプよりさらにコンパクトになりました。小さな玄関にもスペースを気にせず設置できます。手すりの取付位置をベースプレートの左右・中央部からお選びいただけます。</li> </ul>

【バディーシリーズ】は、日常生活の中で危険や不安につながる要素を取り除き、  
【安全・安心な生活環境作り】や【生活機能の維持】をお手伝いする、工事不要の手すりです。

モルテン バディー

TAISコード 00054-000054

立ち座り動作をサポートする垂直型手すりです。付属品との組み合わせで離床動作や歩行動作もサポートします。

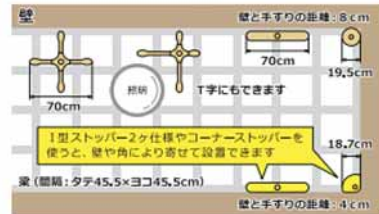

浴室など、水気のある場所や屋外では使用できません。

- 梁のある天井であれば梁の位置を気にせず、どこにでも設置可能です。
- 天井と床で突っ張らせてしっかりと固定するので、単体使用はもちろん、複数本連結での使用においても安定感を発揮します。

十字型ストッパー (基本)



I型ストッパー



丸型ストッパーS



コーナーストッパー



レンタル料金 **3,060円**  
ご利用負担額 1割**306円**  
2割**612円**  
3割**918円**

品名	商品番号	重量	有効取付範囲
バディー (モデルチェンジ) 十字型ストッパー	ME-10-68	7.1kg	1.9m~2.8m
バディー (モデルチェンジ) I型ストッパー	ME-10-69	6.6kg	
バディー (モデルチェンジ) 丸型ストッパーS	ME-10-70	5.7kg	
バディー (モデルチェンジ) コーナーストッパー TAISコード 00054-000467	ME-10-79	5.6kg	

昇降支援

離床支援

歩行支援

モルテン サイドバーNew (MNTCM01LB)

ME-99-71

立ち座りや寝返り動作をサポートします



TAISコード 00054-000055

寸法	幅26×高さ19.5cm 直径4×2.8cm (楕円)
重量	0.65kg

レンタル料金 **820円**  
ご利用負担額 1割**82円**/2割**164円**/3割**246円**

モルテン 丸型サイドバーNew (MNTCM05)

ME-99-72

手のひらや肘で身体を支えての立ち座りをサポートします。



TAISコード 00054-000064

寸法	幅15×長さ28cm
重量	1.5kg

レンタル料金 **1,140円**  
ご利用負担額 1割**114円**/2割**228円**/3割**342円**

モルテン クロスバー

歩行動作をサポートします。複数本の連結も可能です。

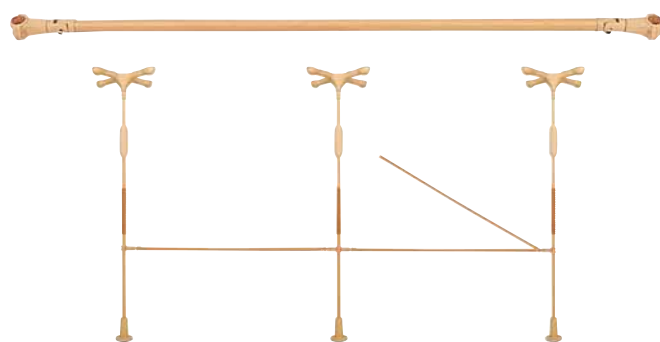

0.9mタイプ 固定式セット New (MNTCM03BE009) TAISコード 00054-000339 **ME-10-01**

レンタル料金 **1,120円** 1割**112円**/2割**224円**/3割**336円**

1.2mタイプ 跳ね上げ式セット New (MNTCM02BE012)	TAISコード 00054-000334	<b>ME-99-79</b>
1.6mタイプ 跳ね上げ式セット New (MNTCM02BE016)	TAISコード 00054-000335	<b>ME-99-80</b>
2.0mタイプ 跳ね上げ式セット New (MNTCM02BE020)	TAISコード 00054-000336	<b>ME-99-81</b>
1.2mタイプ 固定式セット New (MNTCM03BE012)	TAISコード 00054-000340	<b>ME-99-76</b>
1.6mタイプ 固定式セット New (MNTCM03BE016)	TAISコード 00054-000341	<b>ME-99-77</b>
2.0mタイプ 固定式セット New (MNTCM03BE020)	TAISコード 00054-000342	<b>ME-99-78</b>

レンタル料金 **1,160円** 1割**116円**/2割**232円**/3割**348円**  
※ルーツと連結させる場合、「クロスバー取付ブラケット」が必要となります。

モルテン 立位保持パッド (MNTC08)

ME-99-41

もたれかかることで立位を保持します。



TAISコード 00054-000067

寸法	長さ50cm 直径12cm
重量	0.5kg

レンタル料金 **520円**  
ご利用負担額 1割**52円**/2割**104円**/3割**156円**

モルテン L型サイドバー90New (MNTCM06)

ME-99-74

玄関での立ち座りやベランダでの歩行をサポートします。



段差の目安 10cm以下

TAISコード 00054-000065

寸法	全長76×全高75cm 直径3.5cm
重量	3.1kg

レンタル料金 **2,040円**  
ご利用負担額 1割**204円**/2割**408円**/3割**612円**

モルテン 丸型ストッパーNew (MNTCM04BE)

ME-99-73

丸型・L型サイドバー使用時に使用します。(必ず併用)



TAISコード 00054-000061

寸法	直径25cm
重量	0.7kg

レンタル料金 **520円**  
ご利用負担額 1割**52円**/2割**104円**/3割**156円**

モルテン L型サイドバー45New (MNTCM07)

ME-99-75

玄関での立ち座りをサポートします。



段差の目安 10~36cm

TAISコード 00054-000066

寸法	全長76×全高100cm 直径3.5cm
重量	3.5kg

レンタル料金 **2,040円**  
ご利用負担額 1割**204円**/2割**408円**/3割**612円**

手すり

一工夫で  
使いやすく

# 手すり

サービスコード  
**171007**

予防  
**671007**

玄関、トイレ、必要なところに必要なサポートを。

## ホクメイ ベスポジBPZ

品名	商品番号	有効取付範囲
<b>丸ベースレギュラー</b> (BPZ-100-10) TAISコード 00254-000410	<b>ME-10-87</b>	1.9m~2.7m
<b>丸ベースショート</b> (BPZ-100-20) TAISコード 00254-000412	<b>ME-10-88</b>	1.7m~2.1m
<b>丸ベースロング</b> (BPZ-100-30) TAISコード 00254-000414	<b>ME-10-89</b>	2.2m~3m
<b>Tベースレギュラー</b> (BPZ-100-50) TAISコード 00254-000416	<b>ME-10-90</b>	1.9m~2.7m
<b>Tベースショート</b> (BPZ-100-60) TAISコード 00254-000418	<b>ME-10-91</b>	1.7m~2.1m
<b>Tベースロング</b> (BPZ-100-70) TAISコード 00254-000420	<b>ME-10-92</b>	2.2m~3m

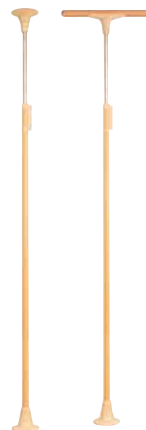

専用洗面器  
Wロック機能



レンタル料金 **3,060円**  
ご利用負担額 **1割306円**  
**2割612円**  
**3割918円**

## ホクメイ システム木手すり固定セット

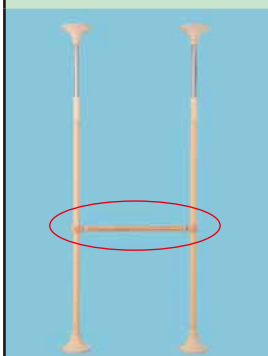

寸法	商品番号
長さ 60cm TAISコード 00254-000113	<b>ME-10-05</b>
長さ 90cm TAISコード 00254-000062	<b>ME-10-06</b>
長さ 120cm TAISコード 00254-000117	<b>ME-10-07</b>

レンタル料金  
**1,020円**

ご利用負担額

1割102円/2割204円/3割306円

## ホクメイ システム木手すり曲げセット

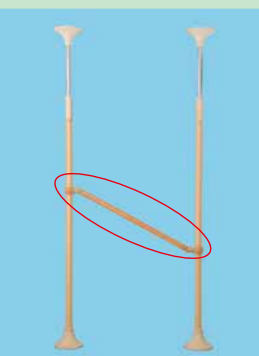

寸法	商品番号
長さ 60cm TAISコード 00254-000114	<b>ME-10-14</b>
長さ 90cm TAISコード 00254-000063	<b>ME-10-15</b>
長さ 120cm TAISコード 00254-000118	<b>ME-10-16</b>

レンタル料金  
**1,020円**

ご利用負担額

1割102円/2割204円/3割306円

## ホクメイ システム木手すり取り外しセット

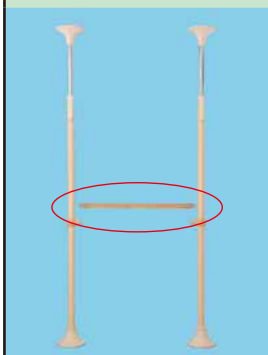

寸法	商品番号
長さ 60cm TAISコード 00254-000116	<b>ME-10-08</b>
長さ 90cm TAISコード 00254-000065	<b>ME-10-09</b>
長さ 120cm TAISコード 00254-000120	<b>ME-10-10</b>

レンタル料金  
**1,020円**

ご利用負担額

1割102円/2割204円/3割306円

## ホクメイ システム木手すり跳ね上げセット

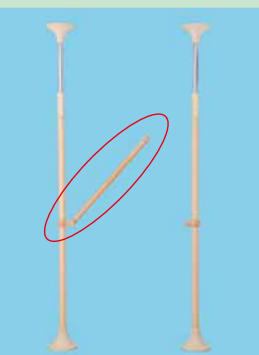

寸法	商品番号
長さ 60cm TAISコード 00254-000115	<b>ME-10-11</b>
長さ 90cm TAISコード 00254-000064	<b>ME-10-12</b>
長さ 120cm TAISコード 00254-000119	<b>ME-10-13</b>

レンタル料金  
**1,500円**

ご利用負担額

1割150円/2割300円/3割450円

## ホクメイ システム伸縮手すり固定セット

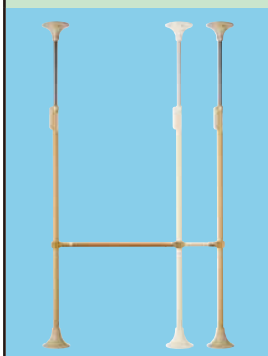

寸法	商品番号
長さ 60cm~90cm TAISコード 00254-000169	<b>ME-10-41</b>
長さ 90cm~120cm TAISコード 00254-000170	<b>ME-10-42</b>
長さ 120cm~150cm TAISコード 00254-000653	<b>ME-10-93</b>

レンタル料金  
**1,540円**

ご利用負担額

1割154円/2割308円/3割462円

## ホクメイ システム伸縮手すり曲げセット

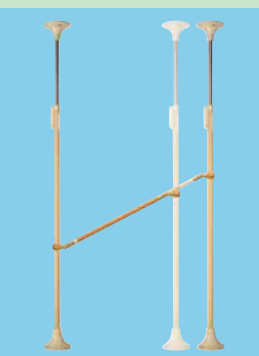

寸法	商品番号
長さ 60cm~90cm TAISコード 00254-000171	<b>ME-10-43</b>
長さ 90cm~120cm TAISコード 00254-000172	<b>ME-10-44</b>

レンタル料金  
**1,440円**

ご利用負担額

1割144円/2割288円/3割432円



**ホクメイ ベスポジe レール手すり** **数量限定** **ME-10-63**

縦付け 120cm 17.7cm 横付け

●手を添えて支持するとともに、腰部等を手すりにあてることで身体の動揺を抑えて、立位・歩行を安定することが出来ます。  
●基本セット2本の間に取り付け可能です。  
●縦にも横向きにも取り付けられます。

レンタル料金 **2,040円**  
ご利用負担額 **1割204円**  
**2割408円**  
**3割612円**

重量	3.4kg
----	-------

TAISコード 00254-000342

**ホクメイ ベスポジe 円型手すり** **ME-10-26**

レンタル料金 **1,440円**  
ご利用負担額 **1割144円**  
**2割288円**  
**3割432円**

幅	28.2cm
奥行	28.2cm
高さ	8.2cm
重量	840g

TAISコード 00254-000131

**ホクメイ ベスポジe 角型手すり** **ME-10-27**

レンタル料金 **1,400円**  
ご利用負担額 **1割140円**  
**2割280円**  
**3割420円**

幅	30.2cm
奥行	20.2cm
高さ	10.0cm
重量	940g

TAISコード 00254-000132

**ホクメイ 膝当て手すり** **ME-10-17** **数量限定**

レンタル料金 **1,020円**  
ご利用負担額 **1割102円/2割204円/3割306円**

TAISコード 00254-000127

**ホクメイ 肘置き手すり** **ME-10-18** **数量限定**

レンタル料金 **1,020円**  
ご利用負担額 **1割102円/2割204円/3割306円**

TAISコード 00254-000128

**ホクメイ プッシュ手すり** **ME-10-19** **数量限定**

レンタル料金 **1,020円**  
ご利用負担額 **1割102円/2割204円/3割306円**

TAISコード 00254-000129

**ホクメイ ベスポジe グリップアーム 5P** **ME-10-28**

●脱衣所やトイレなど水濡れする場所でも利用可能。  
●グリップ部には突起を設けており、指が引っかかることで少ないグリップ力でも体重をコントロール出来ます。

幅	7.4cm
奥行	16.8cm
高さ	59.8cm
重量	800g

レンタル料金 **1,060円**  
ご利用負担額 **1割106円**  
**2割212円**  
**3割318円**

TAISコード 00254-000143

**ホクメイ ベスポジe グリップアーム 5P斜** **ME-10-29**

●脱衣所やトイレなど水濡れする場所でも利用可能。  
●グリップ部には突起を設けており、指が引っかかることで少ないグリップ力でも体重をコントロール出来ます。  
●上下で出幅が異なっており下部がより体に近い位置で捕まることが可能です。

幅	7.4cm
奥行	19.4cm
高さ	59.5cm
重量	840g

レンタル料金 **1,180円**  
ご利用負担額 **1割118円**  
**2割236円**  
**3割354円**

TAISコード 00254-000142

**ホクメイ ベスポジe b型手すり (BPE-300-90)** **ME-10-80**

奥行	21cm
長さ	35cm

レンタル料金 **1,460円**  
ご利用負担額 **1割146円**  
**2割292円**  
**3割438円**

TAISコード 00254-000367

**ホクメイ ベスポジe b型手すりロング (BPE-300-100)** **ME-10-81**

奥行	21cm
長さ	60cm

レンタル料金 **1,380円**  
ご利用負担額 **1割138円**  
**2割276円**  
**3割414円**

TAISコード 00254-000368

**ホクメイ ベスポジe D型手すり (BPE-300-110)** **ME-10-82**

奥行	19cm
長さ	20cm

レンタル料金 **1,200円**  
ご利用負担額 **1割120円**  
**2割240円**  
**3割360円**

TAISコード 00254-000369

**ホクメイ ベスポジe l型手すりロング (BPE-300-120)** **ME-10-83**

奥行	9.5cm
長さ	90cm

レンタル料金 **1,320円**  
ご利用負担額 **1割132円**  
**2割264円**  
**3割396円**

TAISコード 00254-000370

一工夫で  
使いやすく

# 手すり

サービスコード  
**171007**

予防  
**671007**

玄関、トイレ、必要なところに必要なサポートを。

## アロン化成 アットグリップ AT-CR-240

**ME-38-06**

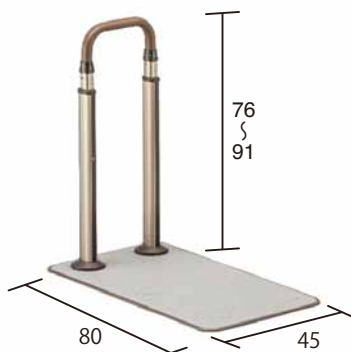

単位:cm

TAISコード 00221-000631

- 工事不要。置くだけで手すりが設置可能。
- 手すりの高さ75・80・85cmの3段階調整

レンタル料金 **5,500円**

ご利用負担額 **1割550円**  
**2割1,100円**  
**3割1,650円**

## アロン化成 アットグリップ AT-CR-240T

**ME-38-07**

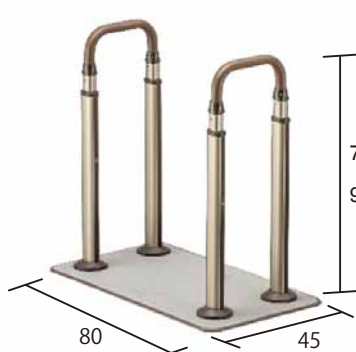

単位:cm

TAISコード 00221-000632

- 工事不要。置くだけで手すりが設置可能。
- 手すりの高さ75・80・85cmの3段階調整

レンタル料金 **8,000円**

ご利用負担額 **1割800円**  
**2割1,600円**  
**3割2,400円**

## アロン化成 アットグリップ AT-CR-E800-S-N

**ME-38-09**

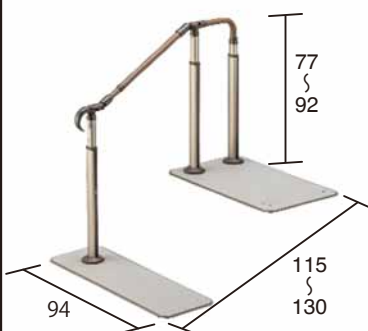

単位:cm

TAISコード 00221-000639

- 工事不要。置くだけで手すりが設置可能。
- 手すりの高さ75・80・85cmの3段階調整

レンタル料金 **11,000円**

ご利用負担額 **1割1,100円**  
**2割2,200円**  
**3割3,300円**

## アロン化成 アットグリップ AT-CR-E800T-S-N

**ME-38-10**

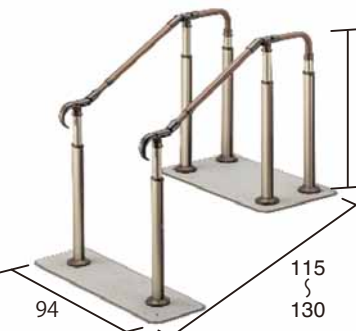

単位:cm

TAISコード 00221-000640

- 工事不要。置くだけで手すりが設置可能。
- 手すりの高さ75・80・85cmの3段階調整

レンタル料金 **15,000円**

ご利用負担額 **1割1,500円**  
**2割3,000円**  
**3割4,500円**

## アロン化成 アットグリップ AT-CR-E1050-S-N

**ME-38-11**

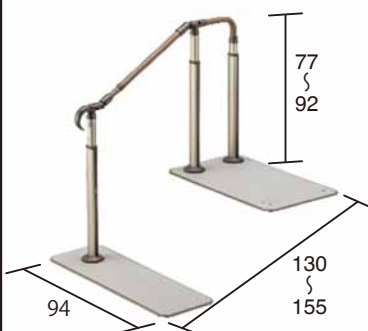

単位:cm

TAISコード 00221-000641

- 工事不要。置くだけで手すりが設置可能。
- 手すりの高さ75・80・85cmの3段階調整

レンタル料金 **11,500円**

ご利用負担額 **1割1,150円**  
**2割2,300円**  
**3割3,450円**

## アロン化成 アットグリップ AT-CR-E1050T-S-N

**ME-38-12**

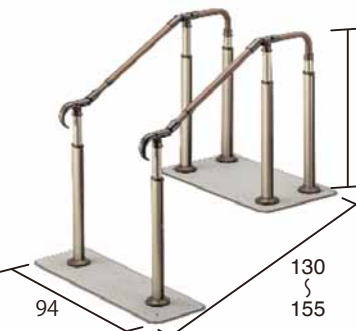

単位:cm

TAISコード 00221-000642

- 工事不要。置くだけで手すりが設置可能。
- 手すりの高さ75・80・85cmの3段階調整

レンタル料金 **15,500円**

ご利用負担額 **1割1,550円**  
**2割3,100円**  
**3割4,650円**

## アロン化成 アットグリップ AT-CR-E1400-S-N

**ME-38-13**

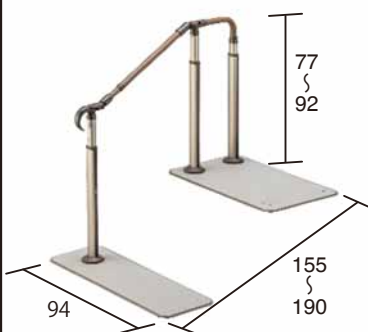

単位:cm

TAISコード 00221-000643

- 工事不要。置くだけで手すりが設置可能。
- 手すりの高さ75・80・85cmの3段階調整

レンタル料金 **12,000円**

ご利用負担額 **1割1,200円**  
**2割2,400円**  
**3割3,600円**

## アロン化成 アットグリップ AT-CR-E1400T-S-N

**ME-38-14**

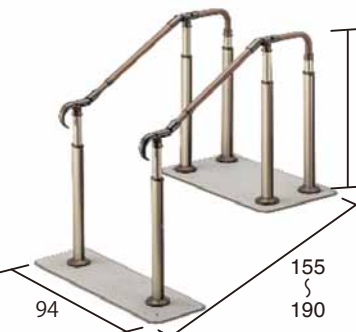

単位:cm

TAISコード 00221-000644

- 工事不要。置くだけで手すりが設置可能。
- 手すりの高さ75・80・85cmの3段階調整

レンタル料金 **16,000円**

ご利用負担額 **1割1,600円**  
**2割3,200円**  
**3割4,800円**

パナソニック 歩行サポート手すりスムーディ  
標準タイプ 片手すり **NRU-0561**



- 工事不要、置くだけで手すりが設置可能。
- 支柱の位置は左、中央、右から選べます。
- 対応段差目安 3段 (45cm)
- 手すり高さ 70~85cm (7段階)

レンタル料金  
**10,240円**  
ご利用負担額  
1割1,024円  
2割2,048円  
3割3,072円

TAISコード 00980-000334

パナソニック 歩行サポート手すりスムーディ  
標準タイプ 両手すり **NRU-0562**



- 工事不要、置くだけで手すりが設置可能。
- 両手すりなので安定した歩行ができます。
- 対応段差目安 3段 (45cm)
- 手すり高さ 70~85cm (7段階)

レンタル料金  
**13,520円**  
ご利用負担額  
1割1,352円  
2割2,704円  
3割4,056円

TAISコード 00980-000335

パナソニック 歩行サポート手すりスムーディ  
ステップタイプ 片手すり **NRU-0563**



- 工事不要、置くだけで手すりが設置可能。
- 支柱の位置は左、中央、右から選べます。
- 対応段差目安 3段 (45cm)
- 手すり高さ 70~85cm (7段階)
- 階段の踏面に置けます。

レンタル料金  
**10,300円**  
ご利用負担額  
1割1,030円  
2割2,060円  
3割3,090円

TAISコード 00980-000336

パナソニック 歩行サポート手すりスムーディ  
ステップタイプ 両手すり **NRU-0564**



- 工事不要、置くだけで手すりが設置可能。
- 両手すりなので安定した歩行ができます。
- 対応段差目安 3段 (45cm)
- 手すり高さ 70~85cm (7段階)
- 階段の踏面に置けます。

レンタル料金  
**13,520円**  
ご利用負担額  
1割1,352円  
2割2,704円  
3割4,056円

TAISコード 00980-000337

手すり

一工夫で  
使いやすく

# 手すり

サービスコード  
**171007**

予防  
**671007**

玄関、トイレ、必要などところに必要なサポートを。

## シコク 洋式トイレ用ベストサポート手すり ひじ掛けはねあげ

**ME-30**



幅	62~72cm
奥行	46cm
高さ	56~71cm (6段階調節)
重量	約9kg



レンタル料金  
**3,060円**

ご利用負担額

1割**306円**

2割**612円**

3割**918円**

- あらゆる形状の便器に対応できる手すり。
- 便器の幅に合わせてフレーム幅を調整（最大10cm伸長）できるため操作盤がついても設置できます。
- ベルトを締付けて固定するため、便器とより密着して設置できます。

TAISコード 01235-000008

## シコク SA手すり

**ME-10-64**



幅	62~72cm
奥行	69cm
水平手すり高さ	56~71cm
補助手すり高さ	85~100cm
重量	17kg

- 1台で2役（横手すりとたて手すり）
- 便器までの移動・方向転換・立ち座りや立位の保持など一連の動作を補助します。

- U字補助手すりは左右付け替え可能。

レンタル料金  
**4,600円**

ご利用負担額

1割**460円**

2割**920円**

3割**1,380円**

TAISコード 01235-000225

## パナソニック 洋式トイレ用スライド手すり

**ME-22**



### 取付可能な便器



④寸法が26cm以上、40cm以下の便器に取付け可能。  
(Aは床から30cmの高さの便器の最大幅)

レンタル料金  
**3,060円**

ご利用負担額

1割**306円**

2割**612円**

3割**918円**

- 材質/本体:ステンレス  
ひじ掛け:ポリプロピレン
- ひじ掛けが前後にスライドすることでトイレに安心、安全に移乗でき邪魔になりません。

TAISコード 00980-000191

## アロン化成 安寿洋式トイレ用フレーム SUS-はねあげR2

**ME-28**



### 取付可能な便器



④寸法が14cm以上、40cm以下の便器に取付け可能。  
(Aは床から20cmの高さの便器の最大幅)

レンタル料金  
**3,060円**

ご利用負担額

1割**306円**

2割**612円**

3割**918円**

幅	66cm
奥行	55cm
高さ	55~70cm
重量	10kg

- 材質/(フレーム) ステンレス (ひじ掛け) ラバーウッド 無垢材
- 左右から便器を挟み込む独自構造で簡単設置。

TAISコード 00221-000458

## 山崎産業 楽起(らっきい)狭所用波型

**ME-10-22**



### オプション

ウェイト  
5kg



楽どめ壁面用

レンタル料金  
**3,040円**

ご利用負担額

1割**304円**

2割**608円**

3割**912円**

- 狭いスペースでも設置可能
- 8段階の高さ調整可能 (20mm間隔)
- 上段と下段で11cmの差があるため、座位と立位のどちらでも握りやすい高さで利用できます。

11

幅	50cm
奥行	50cm
高さ	71~85cm
重量	17kg

TAISコード 01339-000020

モルテン ルーツ HS スモールタイプ 両手すり ME-10-76

単位：cm

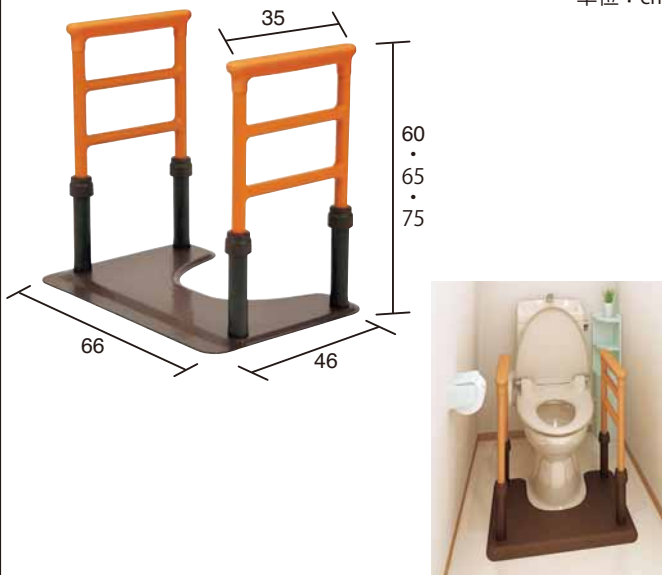

- 狭いスペースでの立つ・座る動作をサポートします。
- 体の斜め前に手すりがあるため前傾姿勢がとりやすく立ち上がりが楽になります。
- 「しっとり感」「やわらかさ」「温かさ」のあるグリップを実現。

レンタル料金  
3,060円

ご利用負担額  
1割306円  
2割612円  
3割918円

TAISコード 00054-000387

モルテン ルーツHSスモールタイプ 片手すり ME-10-75

単位：cm

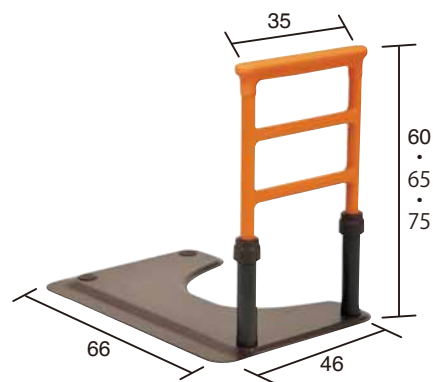

- 狭いスペースでの立つ・座る動作をサポートします。
- 体の斜め前に手すりがあるため前傾姿勢がとりやすく立ち上がりが楽になります。
- 「しっとり感」「やわらかさ」「温かさ」のあるグリップを実現。

レンタル料金  
2,560円

ご利用負担額  
1割256円  
2割512円  
3割768円

TAISコード 00054-000386

パナソニック スムーディ<トイレ用>両手すり XPN-L80832 ME-10-85

幅	70cm
奥行	50cm
高さ	55~70cm (2.5cmピッチの7段階調整)
重量	15.3kg



- ベース式なので挟み込み式では取付けできないトイレや既設の壁付け手すりと併用したい場合などトイレ環境に合わせて柔軟に対応できます。
- 2.5cmピッチの7段階調整。

レンタル料金  
3,560円

ご利用負担額  
1割356円  
2割712円  
3割1,068円

TAISコード 00980-000431

パナソニック スムーディ<トイレ用>片手すり XPN-L80833 ME-10-86

幅	70cm
奥行	50cm
高さ	55~70cm (2.5cmピッチの7段階調整)
重量	12.8kg



- ベース式なので挟み込み式では取付けできないトイレや既設の壁付け手すりと併用したい場合などトイレ環境に合わせて柔軟に対応できます。
- 2.5cmピッチの7段階調整。

レンタル料金  
2,560円

ご利用負担額  
1割256円  
2割512円  
3割768円

TAISコード 00980-000432

## シコク 段ない・す68



- 全幅が『68cm』とコンパクトになり、従来のスロープが設置出来なかった場所にも設置できます。
- 耐荷重 300kg
- 素 材 FRP、アルミ、合成ゴム

規 格	長さ (cm)	幅 (cm)		収納時 厚さ (cm)	重さ (kg)	エッジ (cm)	レンタル料金			
		全幅	有効				ご利用負担額	1割	2割	3割
段ない・す68 650 MG-1-38 TAISコード 01235-000188	65	68	65	8	3.5	2.6	3,060円	1割306円	2割612円	3割918円
段ない・す68 800 MG-1-39 TAISコード 01235-000189	80	68	65	8	4.0	2.6	3,580円	1割358円	2割716円	3割1,074円
段ない・す68 1000 MG-1-40 TAISコード 01235-000190	100	68	65	8	5.0	2.6	4,080円	1割408円	2割816円	3割1,224円
段ない・す68 1250 MG-1-41 TAISコード 01235-000191	125	68	65	8	6.0	2.6	5,100円	1割510円	2割1,020円	3割1,530円
段ない・す68 1500 MG-1-42 TAISコード 01235-000192	150	68	65	8	7.0	2.6	5,620円	1割562円	2割1,124円	3割1,686円
段ない・す68 1750 MG-1-43 TAISコード 01235-000193	175	68	65	10	9.0	2.6	6,120円	1割612円	2割1,224円	3割1,836円
段ない・す68 2000 MG-1-44 TAISコード 01235-000194	200	68	65	10	10.5	2.6	7,140円	1割714円	2割1,428円	3割2,142円
段ない・す68 2400 MG-1-45 TAISコード 01235-000195	240	68	65	10	12.5	2.6	9,000円	1割900円	2割1,800円	3割2,700円
段ない・す68 2600 MG-1-46 TAISコード 01235-000196	260	68	65	10	16.0	2.6	10,620円	1割1,062円	2割2,124円	3割3,186円
段ない・す68 2800 MG-1-47 TAISコード 01235-000197	280	68	65	10	17.5	2.6	11,600円	1割1,160円	2割2,320円	3割3,480円

規 格	レンタル料金	寸法 (cm)	重量 (kg)	特徴 & アドバイス
シコク Zスロープ 右 MG-1-61 TAISコード 01235-000155	11,000円 ご利用負担額 1割1,100円 2割2,200円 3割3,300円	全幅 145 全長 145 有効幅 76	16.8	●限られた場所にも設置できるカーブ型車いす用スロープ。 ●段差の向かいに壁などの障害物があることでスペースが狭く、車いす用スロープの設置できなかった場所に設置が可能です。 ●持ち運びに便利な取っ手がついています。 対応段差 10~20cm
シコク Zスロープ 左 MG-1-62 TAISコード 01235-000156	11,000円 ご利用負担額 1割1,100円 2割2,200円 3割3,300円	全幅 145 全長 145 有効幅 76	16.8	●限られた場所にも設置できるカーブ型車いす用スロープ。 ●段差の向かいに壁などの障害物があることでスペースが狭く、車いす用スロープの設置できなかった場所に設置が可能です。 ●持ち運びに便利な取っ手がついています。 対応段差 10~20cm

規 格	レンタル料金	寸法 (cm)	重量 (kg)	特徴 & アドバイス
ケアメディックス ケアスロープUL 255cm MG-1-78 TAISコード 00093-000067	13,000円 ご利用負担額 1割1,300円 2割2,600円 3割3,900円	全幅 68.4 全長 255	8	●軽量化により設置時の負担を軽減します ●従来のケアスロープシリーズより幅狭にする事で今まで以上に狭い間口に対応可能です ●従来のケアスロープと同様に、簡単・時短・低コストで補修が可能 ●最大耐荷重300kg
ケアメディックス ケアスロープUL 285cm MG-1-79 TAISコード 00093-000066	14,000円 ご利用負担額 1割1,400円 2割2,800円 3割4,200円	全幅 68.4 全長 285	10	

段差の約12倍の長さのスロープ  
車いすではほぼ自走できる傾斜



段差の約6倍の長さのスロープ  
介助して車いすを走行する場合の基本となる傾斜



段差の約4倍の長さのスロープ  
かなりの急勾配  
これ以上の傾斜でのご使用は危険ですのでお止めください



資料：ダンロップ

ケアメディックス ケアスロープ

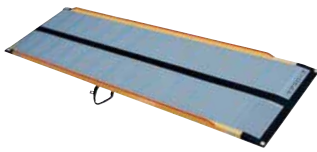

- 全幅が70cmのスリムタイプ。今まで入らなかった狭い間口にも対応できます。
- 長さ65cmから最長285cmまで、段差に応じ選べます。
- 四隅に蛍光テープと反射テープを貼付し、暗い場所でも安全に使用できます。上部表面に設置ラインがあり、安全に設置ができます。
- 下端部に脱輪防止エッジがないため、横方向からの乗り入れが可能です。
- JIS規格品

規 格	長さ (cm)	幅 (cm)	収納時厚さ (cm)	長さ (cm)	重さ (kg)	脱輪防止エッジ (cm)	最大耐荷重 (kg)	素材	レンタル料金
CS-65 MG-99-70 TAISコード 00093-000015	65	70	8	65	約3	あり (高さ2.5)	300	FRP ・ アルミ	3,580円 <a href="#">ご利用負担額</a> 1割358円/2割716円/3割1,074円
CS-100 MG-99-71 TAISコード 00093-000016	100		8	100	約5				4,080円 <a href="#">ご利用負担額</a> 1割408円/2割816円/3割1,224円
CS-120 MG-99-72 TAISコード 00093-000017	120		8	120	約6				5,100円 <a href="#">ご利用負担額</a> 1割510円/2割1,020円/3割1,530円
CS-150 MG-99-73 TAISコード 00093-000018	150		10	150	約8				5,620円 <a href="#">ご利用負担額</a> 1割562円/2割1,124円/3割1,686円
CS-175 MG-99-74 TAISコード 00093-000019	175		10	175	約9				6,120円 <a href="#">ご利用負担額</a> 1割612円/2割1,224円/3割1,836円
CS-200 MG-99-75 TAISコード 00093-000020	200		10	200	約10				7,140円 <a href="#">ご利用負担額</a> 1割714円/2割1,428円/3割2,142円
CS-240 MG-99-76 TAISコード 00093-000021	240		10	240	約12				9,180円 <a href="#">ご利用負担額</a> 1割918円/2割1,836円/3割2,754円
CS-285 MG-1-60 TAISコード 00093-000038	285		10	285	約15				11,300円 <a href="#">ご利用負担額</a> 1割1,130円/2割2,260円/3割3,390円

ケアメディックス ケアスロープJ



ジョイント台 (CS-J)



設置例

規 格	長さ (cm)	幅 (cm)	重さ (kg)	脱輪防止エッジ (cm)	レンタル料金
CSJ-300 CS-150+CS-J+CS-150 MG-1-63 TAISコード 00093-000022	300	70	28	あり (高さ2.5)	16,200円 <a href="#">ご利用負担額</a> 1割1,620円/2割3,240円/3割4,860円
CSJ-325 CS-150+CS-J+CS-175 MG-1-64 TAISコード 00093-000023	325	70	29	あり (高さ2.5)	16,740円 <a href="#">ご利用負担額</a> 1割1,674円/2割3,348円/3割5,022円
CSJ-350 CS-150+CS-J+CS-200 MG-1-65 TAISコード 00093-000024	350	70	30	あり (高さ2.5)	17,760円 <a href="#">ご利用負担額</a> 1割1,776円/2割3,552円/3割5,328円
CSJ-350W CS-175+CS-J+CS-175 MG-1-66 TAISコード 00093-000044	350	70	30	あり (高さ2.5)	17,240円 <a href="#">ご利用負担額</a> 1割1,724円/2割3,448円/3割5,172円
CSJ-375 CS-175+CS-J+CS-200 MG-1-67 TAISコード 00093-000045	375	70	31	あり (高さ2.5)	18,260円 <a href="#">ご利用負担額</a> 1割1,826円/2割3,652円/3割5,478円
CSJ-390 CS-150+CS-J+CS-240 MG-1-68 TAISコード 00093-000025	390	70	32	あり (高さ2.5)	19,800円 <a href="#">ご利用負担額</a> 1割1,980円/2割3,960円/3割5,940円
CSJ-400 CS-200+CS-J+CS-200 MG-1-69 TAISコード 00093-000048	400	70	32	あり (高さ2.5)	19,280円 <a href="#">ご利用負担額</a> 1割1,928円/2割3,856円/3割5,784円
CSJ-415 CS-175+CS-J+CS-240 MG-1-70 TAISコード 00093-000046	415	70	33	あり (高さ2.5)	20,300円 <a href="#">ご利用負担額</a> 1割2,030円/2割4,060円/3割6,090円
CSJ-435 CS-150+CS-J+CS-285 MG-1-71 TAISコード 00093-000043	435	70	35	あり (高さ2.5)	21,880円 <a href="#">ご利用負担額</a> 1割2,188円/2割4,376円/3割6,564円
CSJ-440 CS-200+CS-J+CS-240 MG-1-72 TAISコード 00093-000049	440	70	34	あり (高さ2.5)	21,320円 <a href="#">ご利用負担額</a> 1割2,132円/2割4,264円/3割6,396円
CSJ-460 CS-175+CS-J+CS-285 MG-1-73 TAISコード 00093-000047	460	70	36	あり (高さ2.5)	22,560円 <a href="#">ご利用負担額</a> 1割2,256円/2割4,512円/3割6,768円
CSJ-480 CS-240+CS-J+CS-240 MG-1-74 TAISコード 00093-000051	480	70	36	あり (高さ2.5)	23,360円 <a href="#">ご利用負担額</a> 1割2,336円/2割4,672円/3割7,008円
CSJ-485 CS-200+CS-J+CS-285 MG-1-75 TAISコード 00093-000050	485	70	37	あり (高さ2.5)	23,580円 <a href="#">ご利用負担額</a> 1割2,358円/2割4,716円/3割7,074円
CSJ-525 CS-240+CS-J+CS-285 MG-1-76 TAISコード 00093-000052	525	70	39	あり (高さ2.5)	25,620円 <a href="#">ご利用負担額</a> 1割2,562円/2割5,124円/3割7,686円
CSJ-570 CS-285+CS-J+CS-285 MG-1-77 TAISコード 00093-000053	570	70	42	あり (高さ2.5)	27,880円 <a href="#">ご利用負担額</a> 1割2,788円/2割5,576円/3割8,364円

スロープ

## モルテン インタースロープ



- 滑りにくい表面形状で靴下や靴で歩いていても安心して使用できます。
- ずれにくい素材で、置くだけで安全に使用できます。
- 耐久性の高い特殊な素材により、屋外から屋内まで広範囲に使用できます。

規 格		奥行(cm)	全幅(cm)	高さ(cm)	重量(kg)	レンタル料金		
インタースロープ 10 TAISコード 00054-000173	MG-1-5	3	76	1	0.1	520円	ご利用負担額	1割52円/2割104円/3割156円
インタースロープ 15 TAISコード 00054-000174	MG-1-6	5	76	1.5	0.3	520円	ご利用負担額	1割52円/2割104円/3割156円
インタースロープ 20 TAISコード 00054-000175	MG-1-7	7	76	2	0.6	520円	ご利用負担額	1割52円/2割104円/3割156円
インタースロープ 25 TAISコード 00054-000176	MG-1-8	9	76	2.5	0.7	520円	ご利用負担額	1割52円/2割104円/3割156円
インタースロープ 30 TAISコード 00054-000177	MG-1-9	11	76	3	1.1	520円	ご利用負担額	1割52円/2割104円/3割156円
インタースロープ 35 TAISコード 00054-000178	MG-1-10	13	76	3.5	1.7	520円	ご利用負担額	1割52円/2割104円/3割156円
インタースロープ 40 TAISコード 00054-000179	MG-1-11	15	76	4	1.4	660円	ご利用負担額	1割66円/2割132円/3割198円
インタースロープ 45 TAISコード 00054-000180	MG-1-12	17	76	4.5	2.1	660円	ご利用負担額	1割66円/2割132円/3割198円
インタースロープ 50 TAISコード 00054-000181	MG-1-13	19	76	5	2.9	740円	ご利用負担額	1割74円/2割148円/3割222円
インタースロープ 55 TAISコード 00054-000182	MG-1-14	21	76	5.5	2.6	1,040円	ご利用負担額	1割104円/2割208円/3割312円
インタースロープ 60 TAISコード 00054-000183	MG-1-15	23	76	6	3.7	1,080円	ご利用負担額	1割108円/2割216円/3割324円
インタースロープ 65 TAISコード 00054-000184	MG-1-16	25	76	6.5	4.7	1,160円	ご利用負担額	1割116円/2割232円/3割348円

## シンエイテク ダイアスロープ

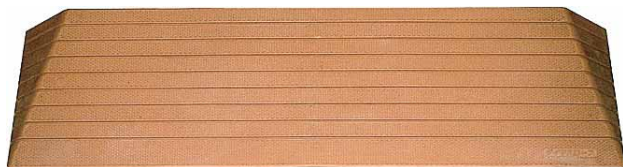

室内の段差解消



- 高さ0.5cm~6.0cmまで0.5cmごとに12段階の品揃え。
- ゴム製スロープでクッション性があり、車いすの走行時には車輪の振動を吸収し、体にショックを与えません。
- 落ち着いたブラウン色です。

規 格		奥行(cm)	全幅(cm)	勾配	重量(kg)	レンタル料金		
ダイアスロープ 0.5cm TAISコード 01115-000040	MG-1-37	3.5	76	14度	0.12	520円	ご利用負担額	1割52円/2割104円/3割156円
ダイアスロープ 1.0cm TAISコード 01115-000018	MG-99-68	3.5	76	14度	0.23	520円	ご利用負担額	1割52円/2割104円/3割156円
ダイアスロープ 1.5cm TAISコード 01115-000005	MG-99-42	5.5	76	14度	0.42	520円	ご利用負担額	1割52円/2割104円/3割156円
ダイアスロープ 2.0cm TAISコード 01115-000006	MG-99-43	7.5	76	14度	0.67	520円	ご利用負担額	1割52円/2割104円/3割156円
ダイアスロープ 2.5cm TAISコード 01115-000007	MG-99-44	9.5	76	14度	0.95	520円	ご利用負担額	1割52円/2割104円/3割156円
ダイアスロープ 3.0cm TAISコード 01115-000008	MG-99-45	11.5	76	14度	1.3	520円	ご利用負担額	1割52円/2割104円/3割156円
ダイアスロープ 3.5cm TAISコード 01115-000009	MG-99-46	13.5	76	14度	1.58	520円	ご利用負担額	1割52円/2割104円/3割156円
ダイアスロープ 4.0cm TAISコード 01115-000010	MG-99-47	15.5	76	14度	1.88	640円	ご利用負担額	1割64円/2割128円/3割192円
ダイアスロープ 4.5cm TAISコード 01115-000011	MG-99-48	17.5	76	14度	2.35	660円	ご利用負担額	1割66円/2割132円/3割198円
ダイアスロープ 5.0cm TAISコード 01115-000012	MG-99-49	19.5	76	14度	2.8	740円	ご利用負担額	1割74円/2割148円/3割222円
ダイアスロープ 5.5cm TAISコード 01115-000016	MG-99-60	20	76	15.5度	3.5	1,000円	ご利用負担額	1割100円/2割200円/3割300円
ダイアスロープ 6.0cm TAISコード 01115-000017	MG-99-61	20	76	17度	3.7	1,060円	ご利用負担額	1割106円/2割212円/3割318円



## シンエイテクノ ダイアスロープ10

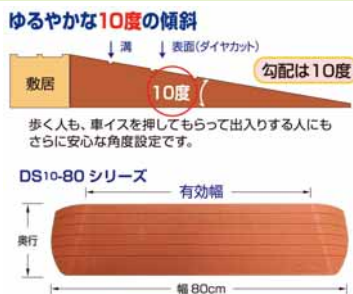

- 耐摩耗性の高い硬質ゴム製
- 10度の角度で奥行きが長くなり、歩く人も車いすでも上り下りが楽になります。
- 両サイドはゆるやかなR状ですのでつまづきにくくなりました。

規 格		奥行 (cm)	全幅 (cm)	有効幅 (cm)	重量 (kg)	レンタル料金			
ダイアスロープ10 0.5cm	TAISコード 01115-000053	MG-1-27	3.5	80	60	0.15	520円	ご利用負担額	1割52円/2割104円/3割156円
ダイアスロープ10 1.0cm	TAISコード 01115-000054	MG-1-28	5.0	80	60	0.3	520円	ご利用負担額	1割52円/2割104円/3割156円
ダイアスロープ10 1.5cm	TAISコード 01115-000041	MG-1-29	7.8	80	60	0.6	520円	ご利用負担額	1割52円/2割104円/3割156円
ダイアスロープ10 2.0cm	TAISコード 01115-000042	MG-1-30	10.6	80	60	0.7	520円	ご利用負担額	1割52円/2割104円/3割156円
ダイアスロープ10 2.5cm	TAISコード 01115-000043	MG-1-31	13.4	80	60	1.3	520円	ご利用負担額	1割52円/2割104円/3割156円
ダイアスロープ10 3.0cm	TAISコード 01115-000044	MG-1-32	16.3	80	60	1.85	520円	ご利用負担額	1割52円/2割104円/3割156円
ダイアスロープ10 3.5cm	TAISコード 01115-000045	MG-1-33	19.2	80	60	2.35	520円	ご利用負担額	1割52円/2割104円/3割156円
ダイアスロープ10 4.0cm	TAISコード 01115-000055	MG-1-34	22.0	80	60	3.1	880円	ご利用負担額	1割88円/2割176円/3割264円
ダイアスロープ10 4.5cm	TAISコード 01115-000056	MG-1-35	25.0	80	60	4.0	1,020円	ご利用負担額	1割102円/2割204円/3割306円
ダイアスロープ10 5.0cm	TAISコード 01115-000057	MG-1-36	27.8	80	60	5.0	1,020円	ご利用負担額	1割102円/2割204円/3割306円

## シンエイテクノ ダイアスロープ10+



- 50cm本体とジョイント部(6cm・9cm)の組み合わせでスロープ幅を調整。
- ゆるやかな勾配10度で、すり足の方でも安心。

規 格		高さ (cm)	奥行 (cm)	有効幅 (cm)	レンタル料金			
ダイアスロープ10+ 1.5cm DS10P/62-15	TAISコード 01115-000120	MG-1-48	1.5	7.8	62	520円	ご利用負担額	1割52円/2割104円/3割156円
ダイアスロープ10+ 2.0cm DS10P/62-20	TAISコード 01115-000121	MG-1-49	2.0	10.6	62	520円	ご利用負担額	1割52円/2割104円/3割156円
ダイアスロープ10+ 2.5cm DS10P/62-25	TAISコード 01115-000122	MG-1-50	2.5	13.4	62	520円	ご利用負担額	1割52円/2割104円/3割156円
ダイアスロープ10+ 3.0cm DS10P/62-30	TAISコード 01115-000123	MG-1-51	3.0	16.3	62	520円	ご利用負担額	1割52円/2割104円/3割156円
ダイアスロープ10+ 1.5cm DS10P/65-15	TAISコード 01115-000124	MG-1-52	1.5	7.8	65	520円	ご利用負担額	1割52円/2割104円/3割156円
ダイアスロープ10+ 2.0cm DS10P/65-20	TAISコード 01115-000125	MG-1-53	2.0	10.6	65	520円	ご利用負担額	1割52円/2割104円/3割156円
ダイアスロープ10+ 2.5cm DS10P/65-25	TAISコード 01115-000126	MG-1-54	2.5	13.4	65	520円	ご利用負担額	1割52円/2割104円/3割156円
ダイアスロープ10+ 3.0cm DS10P/65-30	TAISコード 01115-000127	MG-1-55	3.0	16.3	65	520円	ご利用負担額	1割52円/2割104円/3割156円
ダイアスロープ10+ 1.5cm DS10P/68-15	TAISコード 01115-000128	MG-1-56	1.5	7.8	68	520円	ご利用負担額	1割52円/2割104円/3割156円
ダイアスロープ10+ 2.0cm DS10P/68-20	TAISコード 01115-000129	MG-1-57	2.0	10.6	68	520円	ご利用負担額	1割52円/2割104円/3割156円
ダイアスロープ10+ 2.5cm DS10P/68-25	TAISコード 01115-000130	MG-1-58	2.5	13.4	68	520円	ご利用負担額	1割52円/2割104円/3割156円
ダイアスロープ10+ 3.0cm DS10P/68-30	TAISコード 01115-000131	MG-1-59	3.0	16.3	68	520円	ご利用負担額	1割52円/2割104円/3割156円

## 固定式 貸与・販売選択商品

### イーストアイ セーフティーアーム



折りたたみ可能

レンタル料金

**2,300円**

ご利用負担額

1割**230円**

2割**460円**

3割**690円**

MD-1-27

スタンダード

幅 61.5cm  
奥行 45cm  
高さ 70cm~80cm (5段階)  
重さ 2.7kg

TAISコード 00465-000016

MD-99-84

ミニ

幅 54cm  
奥行 43cm  
高さ 59cm~69cm (5段階)  
重さ 2.7kg

TAISコード 00465-000037

MD-1-9

ハイ

幅 58.5cm  
奥行 46cm  
高さ 75.5cm~85.5cm (5段階)  
重さ 3.0kg

TAISコード 00465-000099

### 田辺プレス MgウォーカーII型



折りたたみ可能

レンタル料金

**2,640円**

ご利用負担額

1割**264円**

2割**528円**

3割**792円**

MD-1-30

Sサイズ

幅 49cm  
奥行 46cm  
高さ 63.5cm~78.5cm (1cmピッチ)  
重さ 1.8kg

TAISコード 01105-000011

MD-1-31

Mサイズ

幅 57cm  
奥行 47cm  
高さ 70cm~85cm (1cmピッチ)  
重さ 1.9kg

TAISコード 01105-000030

### イーストアイ セーフティアームウォーカースリムタイプ 固定式ブラック MD-2-16



歩行器の基本「固定式」。  
手脚のリハビリにも！  
※室内専用

レンタル料金

**2,500円**

ご利用負担額

1割**250円**

2割**500円**

3割**750円**

全幅 51cm  
奥行 42cm  
全高 66.5~76.5cm (5段階)  
重量 2.7kg

TAISコード 00465-000118

### イース 座面付固定型歩行器 Rec01 MD-1-48 MD-1-49

ブラック

レッド



座ることが出来ます  
折りたたみ可能

レンタル料金

**3,060円**

ご利用負担額

1割**306円**

2割**612円**

3割**918円**

幅 52cm  
奥行 50cm  
高さ 75cm~90cm (7段階)  
重さ 2.7kg

TAISコード 01600-000001

### シンエンス ミニフレームウォーカー固定型 MD-15



折りたたみ可能

レンタル料金

**2,040円**

ご利用負担額

1割**204円**

2割**408円**

3割**612円**

幅 42cm  
奥行 35cm  
高さ 62.5cm~75cm (6段階)  
重さ 2.4kg

TAISコード 00855-000003

### シンエンス カーボンウォーカーII MD-2-13



●カーボンファイバー  
で超軽量を実現

●重さ1.65kg

●折りたたみ可能

レンタル料金

**2,560円**

ご利用負担額

1割**256円**

2割**512円**

3割**768円**

幅 51.5cm  
奥行 43cm  
高さ 77cm~94.5cm (8段階)  
重さ 1.65kg

TAISコード 00855-000033

# ウォーカータイプ

## 田辺プレス MgウォーカーⅡ型 キャスター付



折りたたみ可能

キャスター径  
前輪10cm 後輪6cm

レンタル料金

3,060円

ご利用負担額

1割306円

2割612円

3割918円

MD-1-52

Sサイズ

幅 50cm  
奥行 46cm  
高さ 68cm~75cm(8段階)  
重さ 2.35kg

TAISコード 01105-000012

MD-1-53

Mサイズ

幅 58cm  
奥行 48cm  
高さ 74.5cm~87.5cm(14段階)  
重さ 2.5kg

TAISコード 01105-000031

## イーストアイ セーフティームウォーカースリムタイプ Mタイプブラック

MD-2-17



※室内専用

※画像は変更となります

レンタル料金

2,500円

ご利用負担額

1割250円

2割500円

3割750円

全幅 56cm  
奥行 51cm  
全高 73.5~83.5cm (5段階)  
重量 3.3kg

TAISコード 00465-000120

## イーストアイ セーフティームウォーカーMタイプ



折りたたみ可能

キャスター径 3インチ

レンタル料金

2,640円

ご利用負担額

1割264円

2割528円

3割792円

MD-99-82

スタンダード

幅 62cm  
奥行 54cm  
高さ 73.5cm~83.5cm(5段階)  
重さ 3.5kg

TAISコード 00465-000039

MD-1-8

ミニ

幅 60cm  
奥行 52cm  
高さ 66cm~76cm(5段階)  
重さ 3.3kg

TAISコード 00465-000041

## イーストアイ セーフティームウォーカーLタイプ



折りたたみ可能

キャスター径 5インチ

レンタル料金

2,680円

ご利用負担額

1割268円

2割536円

3割804円

MD-99-83

スタンダード

幅 63cm  
奥行 57cm  
高さ 79.5cm~89.5cm(5段階)  
重さ 3.8kg

TAISコード 00465-000017

MD-1-13

ミニ

幅 61cm  
奥行 55cm  
高さ 72cm~82cm(5段階)  
重さ 3.7kg

TAISコード 00465-000054

## シンエンス ミニフレームウォーカーキャスターモデル



レンタル料金

2,040円

ご利用負担額

1割204円

2割408円

3割612円

折りたたみ可能



MD-1-67

キャスター径 3インチ

幅 47cm  
奥行 40.5cm  
高さ 71cm~83.5cm  
重さ 3.1kg

TAISコード 00855-000010

MD-1-68

キャスター径 5インチ

幅 47cm  
奥行 40.5cm  
高さ 76cm~88.5cm  
重さ 3.5kg

TAISコード 00855-000008

## イーストアイ セーフティームUXタイプウォーカー

MD-1-50



アームレスト  
ブレーキ付  
折りたたみ可能

キャスター径 5インチ

レンタル料金

3,060円

ご利用負担額

1割306円

2割612円

3割918円

幅 60cm  
奥行 57cm  
高さ 84cm~94cm(5段階)  
重さ 5.8kg

TAISコード 00465-000067

## U字型 (馬蹄型)

### 星光医療器製作所 アルコー 1S型

MD-99-40

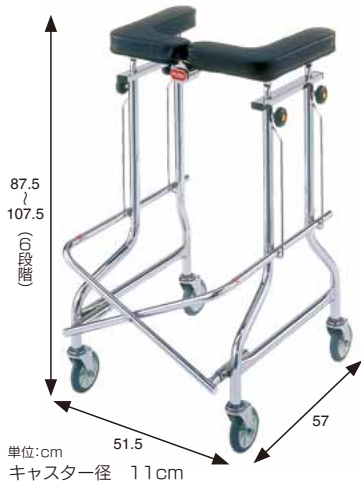

折りたたみ可能  
重さ 12.4kg

レンタル料金

**3,060円**

ご利用負担額

1割**306円**

2割**612円**

3割**918円**

TAISコード  
00125-000011

### 星光医療器製作所 アルコー 1S-T型 抵抗器付

MD-12



折りたたみ可能  
重さ 13.0kg

レンタル料金

**4,080円**

ご利用負担額

1割**408円**

2割**816円**

3割**1,224円**

TAISコード  
00125-000041

### 星光医療器製作所 アルコー 1G型

MD-13

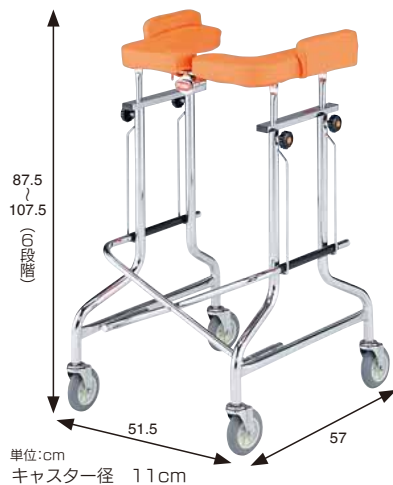

肘ずれ落ち防止パッド付  
折りたたみ可能  
重さ 13.0kg

レンタル料金

**3,060円**

ご利用負担額

1割**306円**

2割**612円**

3割**918円**

TAISコード  
00125-000015

### 星光医療器製作所 アルコー 1G-T型 抵抗器付

MD-1-19



肘ずれ落ち防止パッド付  
折りたたみ可能  
重さ 13.6kg

レンタル料金

**4,080円**

ご利用負担額

1割**408円**

2割**816円**

3割**1,224円**

TAISコード  
00125-000021

### 星光医療器製作所 アルコー 1S-X型

MD-1-16



- パーキングロック付なのでベッド等からの移乗に最適です。
- ブレーキレバーは利用時にはグリップとして利用頂けます。

重さ 15kg  
折りたたみ可能

レンタル料金

**4,080円**

ご利用負担額

1割**408円**

2割**816円**

3割**1,224円**

TAISコード 00125-000025

### 日進医療器 トレウォークスリム

MD-1-3



オプション 握りハンドル

重さ 12.1kg

レンタル料金

**4,080円**

ご利用負担額

1割**408円**

2割**816円**

3割**1,224円**

TAISコード  
00175-000283

星光医療機器製作所 **アルコー スリム**

**MD-4-4**

●前腕支持とグリップ型の2通りの使い方が可能。



単位:cm  
キャスター径 10cm

TAISコード 00125-000072



マットサイズ:  
41.8×23  
重さ 8kg

レンタル料金

**3,060円**

ご利用負担額

**1割306円**

**2割612円**

**3割918円**

星光医療機器製作所 **アルコーフィット**

**MD-1-78**



単位:cm  
キャスター径 10cm

TAISコード 00125-000091

トレイが標準装備された前腕支持型歩行車  
マットに腕をのせた状態でも小物を運ぶことができます。  
サイズは狭いスペースでも使用しやすいコンパクト設計です。  
トレイは取り外し可能。

重さ 8.2kg

レンタル料金

**3,580円**

ご利用負担額

**1割358円**

**2割716円**

**3割1,074円**

星光医療機器製作所 **アルコー SK型 オレンジ**

**MD-1-15**



単位:cm  
キャスター径 10cm

TAISコード 00125-000040

重さ 12kg  
抵抗器付

レンタル料金

**4,080円**

ご利用負担額

**1割408円**

**2割816円**

**3割1,224円**

星光医療機器製作所 **アルコーSKミニ**

**MD-2-9**



単位:cm  
キャスター径 10cm

TAISコード 00125-000087

重さ 11.8kg  
抵抗器付

レンタル料金

**4,080円**

ご利用負担額

**1割408円**

**2割816円**

**3割1,224円**

星光医療機器製作所 **アルコー SK型 パーキングロック付き**

**MD-1-86**



単位:cm  
キャスター径 10cm

TAISコード 00125-000106

重さ 14.1kg  
・パーキングロック仕様  
レバー式で、簡単に本体を固定できます



レンタル料金

**5,000円**

ご利用負担額

**1割500円**

**2割1,000円**

**3割1,500円**

星光医療機器製作所 **アルコー SK型ミニ パーキングロック付き**

**MD-1-87**



単位:cm  
キャスター径 10cm

TAISコード 00125-000107

重さ 13.8kg  
・パーキングロック仕様  
レバー式で、簡単に本体を固定できます



レンタル料金

**5,000円**

ご利用負担額

**1割500円**

**2割1,000円**

**3割1,500円**

## 竹虎 ハッピーⅡNB

NBブルーメタリック

MD-1-54



重さ 7.7kg  
折りたたみ可能

最大使用者体重  
100kg

レンタル料金  
**3,060円**  
ご利用負担額  
**1割306円**  
**2割612円**  
**3割918円**

単位:cm  
キャスター径 19cm

TAISコード 00110-000112

## 竹虎 ハッピーⅡトール

MD-1-66



重さ 8kg  
最大使用者体重  
100kg

レンタル料金  
**3,060円**  
ご利用負担額  
**1割306円**  
**2割612円**  
**3割918円**

単位:cm  
キャスター径 19cm

TAISコード 00110-000127

## 竹虎 ハッピーミニ

MD-1-11



重さ 6.5kg  
折りたたみ可能

最大使用者体重  
80kg

レンタル料金  
**3,060円**  
ご利用負担額  
**1割306円**  
**2割612円**  
**3割918円**

単位:cm  
キャスター径 18cm

TAISコード 00110-000103

## 竹虎 ハッピーミニトール

MD-1-82

MD-1-65

・パールホワイト ・ダークグレー



重さ 6.7kg  
最大使用者体重  
80kg

レンタル料金  
**3,060円**  
ご利用負担額  
**1割306円**  
**2割612円**  
**3割918円**

単位:cm  
キャスター径 18cm

TAISコード 00110-000128

## アロン化成 リトルターン

MD-1-35

MD-1-34

ロータイプ

ハイタイプ



重さ  
ハイタイプ 6.5kg  
ロータイプ 6.4kg  
折りたたみ可能

最大使用者体重  
100kg

レンタル料金  
**3,060円**  
ご利用負担額  
**1割306円**  
**2割612円**  
**3割918円**

単位:cm  
キャスター径 20cm

(MD-1-35) TAISコード  
00221-000457  
(MD-1-34) TAISコード  
00221-000456

## アロン化成 リトルターン トールサイズ

MD-1-63



重さ 7.1kg  
折りたたみ可能

最大使用者体重  
100kg

レンタル料金  
**3,060円**  
ご利用負担額  
**1割306円**  
**2割612円**  
**3割918円**

単位:cm  
キャスター径 20cm

TAISコード 00221-000549

星光医療器 **アルコーステラ MD-2-18**



日常のあらゆるシーンでの使用を想定した、安心して便利な機能が満載です。

高さ調整は  
脚部3段階、ブリップ部4段階

重さ 8.0kg

レンタル料金

**3,500円**

ご利用負担額

**1割350円**

**2割700円**

**3割1,050円**

キャスター径 20cm

TAISコード 00125-000110

アロン化成 **ショッピングターン MD-1-51**



買い物かごを  
乗せて歩行できます

重さ 6.1kg  
折りたたみ可能

最大使用者体重  
100kg

レンタル料金

**3,060円**

ご利用負担額

**1割306円**

**2割612円**

**3割918円**

単位:cm

キャスター径 20cm

TAISコード  
00221-000507



パナソニック **くらしサポート歩行車  
スーディ<買物用> MD-1-83**



重さ 6.3kg  
折りたたみ可能

最大使用者荷重  
100kg

レンタル料金

**4,000円**

ご利用負担額

**1割400円**

**2割800円**

**3割1,200円**

単位:cm

キャスター径 前輪18cm 後輪15cm

TAISコード  
00980-000440

パナソニック **くらしサポート歩行車  
スーディ買物用スリム MD-2-21**



- ・小柄な方、狭い歩道、混雑する場所でも操作しやすいスリムタイプ
- ・円背の方、小柄な方向けに買い物カゴが座面にも設置可能
- ・小柄な方がより操作しやすくなりました

重さ 6.5kg

レンタル料金

**4,000円**

ご利用負担額

**1割400円**

**2割800円**

**3割1,200円**

単位:cm

キャスター径 前輪18cm 後輪15cm

TAISコード  
00980-000502

幸和製作所 **テイコブリトルワゴン MD-2-6**



重さ 7.0kg  
折りたたみ可能

最大使用者体重  
75kg

最大積載荷重  
8kg

レンタル料金

**3,580円**

ご利用負担額

**1割358円**

**2割716円**

**3割1,074円**

単位:cm

キャスター径 15cm (3way)

TAISコード 00030-000171

島製作所 **シンフォニスリムBOX MD-2-22**



- ・かご受け付きで買い物かごが載せられる
- ・コンパクトで小回りがきく
- ・3WAYキャスターでシーンに合わせた角度設定ができる
- ・折りたたためて自立し持ち運びやすい

重さ 6kg

レンタル料金

**2,500円**

ご利用負担額

**1割250円**

**2割500円**

**3割750円**

単位:cm

キャスター径 14.5cm (3way)

TAISコード 00576-000058

## アロン化成 歩行車トライリンク MD-1-47



大柄な方に  
重さ 7.1kg  
折りたたみ可能  
最大使用者体重  
150kg

レンタル料金  
**2,560円**  
ご利用負担額  
**1割256円**  
**2割512円**  
**3割768円**

単位:cm  
キャスター径 20cm

TAISコード 00221-000467

## イーストアイ セーフティアームロレータ ポケット GRANDE MD-2-20



- ・小回りがきくコンパクトサイズ
- ・高さは7段階調整となっているので、小柄な方から高身長の方まで、使いやすい高さに調整できます
- ・取り外しができる約13Lの大容量バッグ
- ・長時間腰かけていてもお尻が痛くなりにくいクッションを使用

重さ 6.8kg  
レンタル料金  
**2,500円**  
ご利用負担額  
**1割250円**  
**2割500円**  
**3割750円**

単位:cm  
キャスター径 前輪20cm 後輪15cm

TAISコード  
00465-000113

## ウェルパトナース ラビットライト 前輪7インチ MD-2-23



- ・小回りがきく7インチタイプ
- ・グリップパターンと前腕支持台パターンの2WAYで使用できる
- ・コンパクトで旋回が楽々
- ・折りたたみ時の自立
- ・目盛りが追加されスピード調整も楽々

重さ 8.5kg  
レンタル料金  
**4,000円**  
ご利用負担額  
**1割400円**  
**2割800円**  
**3割1,200円**

単位:cm  
キャスター径 18cm

TAISコード 01009-000052

## ウェルパトナース ラビットライト 前輪10インチ MD-2-24



- ・悪路でも操作しやすい大きな前輪
- ・グリップパターンと前腕支持台パターンの2WAYで使用できる
- ・コンパクトで旋回が楽々
- ・折りたたみ時の自立
- ・目盛りが追加されスピード調整も楽々

重さ 8.5kg  
レンタル料金  
**4,000円**  
ご利用負担額  
**1割400円**  
**2割800円**  
**3割1,200円**

単位:cm  
キャスター径 前輪25cm 後輪18cm

TAISコード  
01009-000049

## 幸和製作所 テイコブリトルF MD-1-39



重さ 7.7kg  
折りたたみ可能  
最大使用者体重  
75kg

レンタル料金  
**4,080円**  
ご利用負担額  
**1割408円**  
**2割816円**  
**3割1,224円**

単位:cm  
キャスター径 18cm (3way)

TAISコード 00030-000159

## イーストアイ セーフティアームロレータ 大型タイヤタイプ MD-2-8



特大かご付  
大型タイヤ  
重さ 12kg  
最大使用者体重  
100kg  
最大積載量  
25kg

レンタル料金  
**3,060円**  
ご利用負担額  
**1割306円**  
**2割612円**  
**3割918円**

単位:cm  
キャスター径 25cm

TAISコード 00465-000108



イーストアイ **セーフティアームロレータポケット**

**MD-1-77**



持ち物を収納しやすいポケット付きバッグと、いつでも座れる座面の付いたコンパクトサイズの歩行車です。最大3kgの荷物が収納可能。

重さ 6.2kg  
最大使用者体重 100kg

レンタル料金

**2,040円**

ご利用負担額

**1割204円**

**2割408円**

**3割612円**

単位:cm  
キャスター径  
前輪 20cm 後輪 15cm

TAISコード 00465-000111

幸和製作所 **ジスタ**

**NCS-0256**



- ・グリップから手を放すだけで駐車ブレーキがかかる
- ・工具不要でタイヤの着脱が可能なタイヤ固定ユニット
- ・座面下の袋に加えて、軽量の荷物をフックにかける事ができます
- ・コンパクトな製品幅でも買い物かごが載せられます

重さ 5.9kg

レンタル料金

**5,140円**

ご利用負担額

**1割514円**

**2割1,028円**

**3割1,542円**

単位:cm  
キャスター径 15cm

TAISコード 00030-000241

エポリューションテクノロジーズ **トリリウムミニ**

**MD-1-80**



折り畳み式なので楽に持ち運びが出来ます。軽量の20cm大型車輪。

重さ 7.3kg  
耐荷重 100kg

レンタル料金

**3,060円**

ご利用負担額

**1割306円**

**2割612円**

**3割918円**

単位:cm  
キャスター径 20cm

TAISコード 01812-000002

島製作所 **シンフォニーSPスリム**

**MD-2-7**



重さ 4.9kg  
折りたたみ可能

最大使用者体重  
75kg

レンタル料金

**2,040円**

ご利用負担額

**1割204円**

**2割408円**

**3割612円**

単位:cm  
キャスター径 14.5cm (3way)

TAISコード 00576-000039

幸和製作所 **テイコブリトルスリム**

**MD-1-40**



重さ 4.5kg  
折りたたみ可能

最大使用者体重  
75kg

レンタル料金

**2,560円**

ご利用負担額

**1割256円**

**2割512円**

**3割768円**

単位:cm  
キャスター径 15cm (3way)

TAISコード 00030-000163

ユーバ産業 **スリムフィットスタンダード**

**MD-2-15**



重さ4.0kg

最大使用者体重  
80kg

レンタル料金

**3,000円**

ご利用負担額

**1割300円**

**2割600円**

**3割900円**

単位:cm  
キャスター径 15cm

TAISコード 01096-000086

## 屋内専用

パナソニック **くらしサポート歩行車**  
**スムーディ<屋内用>** MD-1-84



折りたたみ可能  
重さ 5.7kg  
最大使用者荷重  
100kg

レンタル料金  
**3,000円**  
ご利用負担額  
1割**300円**  
2割**600円**  
3割**900円**

TAISコード 00980-000441

リッチェル **ヴェーレ** MD-1-85



前輪、後輪ともに360度  
回転するキャスターで  
取り回しがしやすい  
屋内向け歩行車。  
重さ 6.1kg  
最大使用者荷重  
80kg

レンタル料金  
**3,000円**  
ご利用負担額  
1割**300円**  
2割**600円**  
3割**900円**

TAISコード 00426-000146

竹虎 **レッツゴー** MD-1-2



重さ 7kg  
折りたたみ可能  
最大使用者体重  
80kg

**数量限定**

レンタル料金  
**3,060円**  
ご利用負担額  
1割**306円**  
2割**612円**  
3割**918円**

TAISコード 00110-000098

竹虎 **レッツゴーミニ** MD-1-37



重さ 6.2kg  
折りたたみ可能  
最大使用者体重  
80kg

レンタル料金  
**3,060円**  
ご利用負担額  
1割**306円**  
2割**612円**  
3割**918円**

TAISコード 00110-000106

幸和製作所 **テイコブリトルホーム** MD-2-5



重さ 5.5kg  
折りたたみ可能  
最大使用者体重  
75kg

レンタル料金  
**3,580円**  
ご利用負担額  
1割**358円**  
2割**716円**  
3割**1,074円**

TAISコード 00030-000166

幸和製作所 **テイコブリトルホームF** MD-2-10



重さ 7.8kg  
折りたたみ可能  
最大使用者体重  
75kg

レンタル料金  
**4,080円**  
ご利用負担額  
1割**408円**  
2割**816円**  
3割**1,224円**

TAISコード 00030-000187

# 酸素ボンベホルダー付歩行器



74  
92  
(7段階)

64

52

幸和製作所 **テイコブリトルボンベ**

重さ 5.6kg  
折りたたみ可能

最大使用者体重 75kg

最大積載荷重 5kg

単位:cm  
キャスター径 15cm (3way)

TAISコード 00030-000165

MD-1-43

レンタル料金  
**4,600円**

ご利用負担額  
1割**460円**  
2割**920円**  
3割**1,380円**

# 前腕支持型歩行器

幸和製作所 **シトレア**

MD-1-73



84  
112  
(10段階)

64.5

48

単位:cm

TAISコード 00030-000226

車体幅がコンパクトなので取り回しがよく、屋外はもちろん屋内でも扱いやすい歩行車です。前腕支持歩行車で軽量設計。

最大使用者体重 75kg

重さ 8.9kg

レンタル料金  
**4,000円**

ご利用負担額  
1割**400円**  
2割**800円**  
3割**1,200円**

アロン化成 **リトルターン ZT トレー付き**

MD-1-75



83  
103  
(6段階)

51

62.5

単位:cm

TAISコード 00221-000625

コンパクトな前腕支持タイプ。最小旋回径77.4cmと狭い廊下でも小回りが利きます。立ち上がりを補助するグリップ機能でベッドや椅子から安定して立ちあがることができます。トレー付きなので、ごはんやお供え物を運ぶことができます。

最大使用者体重100kg

重さ 10.5kg

レンタル料金  
**4,000円**

ご利用負担額  
1割**400円**  
2割**800円**  
3割**1,200円**

# 電動アシスト歩行器 (上り坂でアシスト、下り坂で減速、手を離すと自動的に停止)

竹虎 **ロボットアシストウォーカーRT.2**

MD-1-55



72.5  
85  
(6段階)

74

55

重さ 9.0kg  
折りたたみ可能

単位:cm  
キャスター径  
前輪 19.4cm  
後輪 15cm

TAISコード 01560-000003

GOOD DESIGN

最大使用者体重 100kg

充電時間 **3時間**

連続使用時間 **4時間**

レンタル料金  
**7,140円**

ご利用負担額  
1割**714円**  
2割**1,428円**  
3割**2,142円**

RT.ワークス **ロボットアシストウォーカーRT.3**

MD-1-81



75  
94  
(7段階)

65

57

重さ 10.0kg

単位:cm

TAISコード 01560-000005

上り坂で自動的にパワーアシストし、楽な上れます。下り坂で自動的にブレーキがかかり減速します。コンパクトバッテリーで連続4時間使用可能。

最大使用者体重 100kg

レンタル料金  
**7,500円**

ご利用負担額  
1割**750円**  
2割**1,500円**  
3割**2,250円**

## 抑速ブレーキ付歩行器 (急な加速時などに自動でブレーキが働きます)

### 竹虎 ハッピーⅡ NB 抑速ブレーキ MD-1-72



ハッピーⅡNBにタイヤの急加速を抑える機能を搭載  
握りやすいグリップ形状。耐久性のあるブレーキユニット。座面クッションを備え、歩行途中でも腰掛けることができます。  
最大使用者体重 100kg

**数量限定**

重さ 8.9kg

レンタル料金

**4,360円**

ご利用負担額

1割**436円**

2割**872円**

3割**1,308円**

単位:cm

TAISコード 00110-000119

### カワムラサイクル KW41 抑速ブレーキ MD-1-20



重さ 8.7kg  
折りたたみ可能  
抑速:3段階

**数量限定**

レンタル料金

**4,040円**

ご利用負担額

1割**404円**

2割**808円**

3割**1,212円**

単位:インチ

キャスト径 前輪10in 後輪8in

TAISコード

00160-000232

### 幸和製作所 シトレアR MD-1-74



一定の速度を超えるとブレーキが働き、速度を抑えるため、下り坂も安心です。ブレーキ力は「弱・中・強」の3段階で調整が可能。

最大使用者体重 75kg

重さ 8.8kg

レンタル料金

**4,500円**

ご利用負担額

1割**450円**

2割**900円**

3割**1,350円**

単位:cm

TAISコード 00030-000231

### アロン化成 リトルターン ZT 抑速付 トレー付き MD-1-76



**数量限定**

コンパクトな前腕支持タイプ  
最小旋回径79.9cmと狭い廊下でも小回りが利きます。  
立ち上がりを補助するグリップ機能でベッドや椅子から安定して立ちあがることができます。  
トレー付きなので、ごはんやお供え物を運ぶことができます。

最大使用者体重 100kg

重さ 12kg

レンタル料金

**4,500円**

ご利用負担額

1割**450円**

2割**900円**

3割**1,350円**

単位:cm

TAISコード 00221-000627

### アロン化成 リトルターン 抑速付き MD-1-71



●急加速時に抑速ブレーキが作動して転倒を防止します。

重さ 8.5kg

**数量限定**

レンタル料金

**4,020円**

ご利用負担額

1割**402円**

2割**804円**

3割**1,206円**

単位:cm

キャスト径 20cm

TAISコード 00221-000548

### 星光医療器 アルコースリムα MD-2-19



重さ 10.5kg

最大使用者体重 100kg

レンタル料金

**4,000円**

ご利用負担額

1割**400円**

2割**800円**

3割**1,200円**

キャスト径 前輪15cm 後輪20cm

TAISコード

00125-000109

# 歩行器と杖 使用する際のポイント



## 〈歩行器〉

### ☆安全に使用するためのポイント☆

#### 1. ハンドルは力を入れやすい高さに設定

大転子という、足の付け根の骨が出っ張ったところと、ハンドルの高さが合うように調整します。

#### 2. 前輪設定ができるタイプは生活環境に合わせて調整する

歩行器によっては、固定型や一定の角度に変更できる物があり、狭い環境で方向回転をする際は、360度回転できるものが便利ですが、自由に動く分、不安定になりやすく注意が必要です。

#### 3. ブレーキのチェック

使用を続けることでブレーキの位置がずれていく事があります。この場合転倒につながる危険性があるため、ブレーキの効きが弱いなど感じた際はお気軽にご連絡ください。

## 〈杖〉

杖は健康な方の手で持ち、足を出す前に杖を先に出し、痛みや筋力低下等がある方の足を出します。次に、健康な方、より軽度な方の足を出すのが正しい歩き方です。

### ☆杖の長さの決め方☆

- 腕をリラックスした状態に垂らし真っすぐに立ちます。杖の先を同側の足先の前方20cm前におき、肘は30～40度屈曲した位置で杖の長さを決めます。
- 腰が曲がっている方は無理なく伸ばせる範囲で軽く背を伸ばし、腕を下げ、肘を曲げやすいところまで曲げます。その際の手から地面までの長さがいいとされております



## 杖(多点杖)

## 貸与・販売選択商品(松葉杖除く)

杖類  
(介護保険適応商品)



レンタル料金  
1,020円

ご利用負担額

1割102円

2割204円

3割306円

ケイホスピア  
楽スマ スリーベース  
R-101 (ブラック)

MD-3-63

レンタル料金  
1,020円

ご利用負担額

1割102円

2割204円

3割306円



67  
~  
88

1本杖と変わらない超軽量  
多点杖。  
3面ある先ゴムの2面で、着  
地時の衝撃を吸収。1面が  
蹴り出しをアシストし、ス  
ムーズな体重移行を促し、  
歩行をサポートします。

TAISコード 00875-000013

島製作所  
カーボン四点可動式  
スモールタイプ  
グレー

MD-3-23

かすみ草

MD-3-24



レンタル料金  
1,020円

ご利用負担額

1割102円

2割204円

3割306円

TAISコード 00576-000033

島製作所  
オールカーボン  
クオッドケイン四点式

カーボン柄NB MD-3-43

格子BR MD-3-46

花柄NB MD-3-47



レンタル料金  
1,020円

ご利用負担額

1割102円/2割204円/3割306円

TAISコード 00576-000031

フジホーム  
かるがも4ポイント  
ステッキ

ステンカラー

MD-3-34

TAISコード  
00121-000015

パーズアイシルバー

MD-3-60

TAISコード  
00121-000016

パーズアイレッド

MD-3-61

TAISコード  
00121-000016



レンタル料金  
1,020円

ご利用負担額

1割102円/2割204円/3割306円

シナノ  
かる楽4点杖  
360

ブラック  
MD-3-53

ワイン  
MD-3-54

ダークブルー  
MD-3-68

ポルドー  
MD-3-67

数量限定

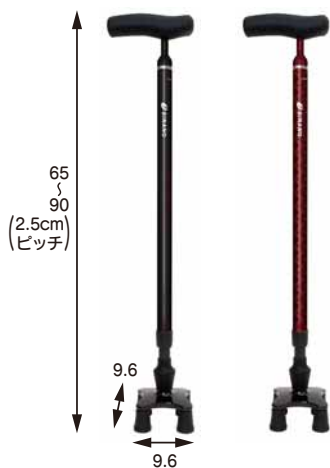

首が曲がるので安定した接地面を確保

支柱が360°（前後左右）可動。路面に接地しやすく、あらゆる傾斜に対応しやすい4点支持で自立が可能。

レンタル料金  
1,020円

ご利用負担額

1割102円

2割204円

3割306円

TAISコード 01436-00003

ユーバ産業  
2ウェステッキ

ダークグレー MD-3-55

ブラウン MD-3-56

すずらん MD-3-57

ツツジ（青） MD-3-58

ローズ（赤） MD-3-59



レンタル料金  
1,020円

ご利用負担額

1割102円/2割204円/3割306円

TAISコード 01096-000055

幸和製作所  
コンパクトサイドケイン

MD-3-22

全幅	22.5cm
奥行	27~33.5cm
全高	70~85cm (5段階調整)
重量	1.3kg



- 従来の4点杖よりもさらに安心。小さくても歩行器なみにしっかりサポート。
- 折り畳んでも自立するので、場所をとらずに収納にも便利。

レンタル料金  
1,580円

ご利用負担額

1割158円

2割316円

3割474円

TAISコード 00030-000151

ロフトランドクラッチ・松葉杖

ロフトランドクラッチ



松葉杖

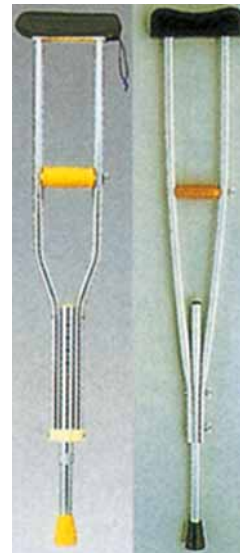

アルミ製松葉杖  
小、中、大のみ  
レンタル料金  
1,000円

ご利用負担額

1割100円

2割200円

3割300円

TAISコード  
00444-000014

レンタル料金  
1,020円

ご利用負担額

1割102円

2割204円

3割306円

歩行補助つえ

## 家族コール4

待望の家族コール4が新発売！  
徘徊を、別室の介助者に「受信器」でお知らせします！

■受信器 ご利用環境によって選べる、2つの受信器！

### 据え置きタイプ

#### メロディスティック

通達距離：約100m（見通し）

在宅でのご利用に  
リビングや詰め所に



NEW

### 携帯タイプ

#### ポータブル受信器2K

通達距離：約100m（見通し）

集合住宅でのご利用に  
携帯・据え置き両用可能



NEW

### ■家族コール4の特長

#### 混信しない

ペアリング通信なので混信しません。

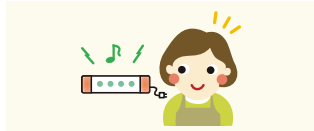

#### 設定がかんたん

ボタンひとつでペアリング登録ができます。

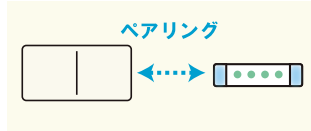

#### テスト送信機能

通達距離を一人で確認できます。

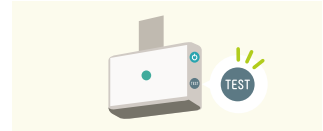

## 家族コール4（メロディスティック）

テクノスジャパン

### A タイプ

ベッドからの離床をお知らせ！わかりやすく使いやすい！

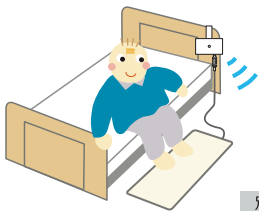

MD-9-79

#### 家族コール 4A・メロディ

品番	TAISコード
HK-4A	00318-000199

レンタル料金 **6,120円**

ご利用負担額

1割**612円**/2割**1,224円**/3割**1,836円**

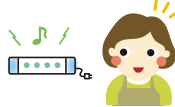

別室

- センサーサイズ：1000×500×3(mm)
- 電源：コンソール/9Vアルカリ電池1個またはACアダプタ（AC100V）、メロディスティック/ACアダプタ（AC100V）

### AX タイプ

ベッドからの離床をお知らせ！コードレスセンサーです！



MD-9-80

#### 家族コール 4AX・メロディ

品番	TAISコード
HK-4AX	00318-000200

レンタル料金 **6,120円**

ご利用負担額

1割**612円**/2割**1,224円**/3割**1,836円**



別室

- センサーサイズ：1000×500×3(mm)
- 電源：コードレス床センサーK/3Vボタン電池1個、メロディスティック/ACアダプタ（AC100V）

### B タイプ

ベッドからの起き上がりをお知らせ！最も早期に知らせるタイプ！

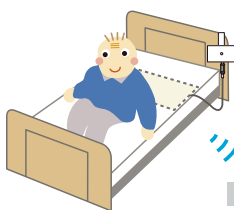

MD-9-81

#### 家族コール 4B・メロディ

品番	TAISコード
HK-4B	00318-000201

レンタル料金 **6,120円**

ご利用負担額

1割**612円**/2割**1,224円**/3割**1,836円**



別室

- センサーサイズ：800×250×6(mm)
- 電源：コンソール/9Vアルカリ電池1個またはACアダプタ（AC100V）、メロディスティック/ACアダプタ（AC100V）

### C タイプ

赤外線照射位置に入るとお知らせ！設置場所によって使い方がいろいろ！

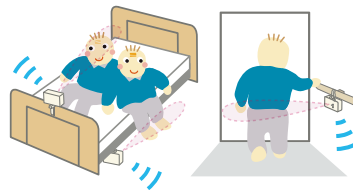

MD-9-82

#### 家族コール 4C・メロディ

品番	TAISコード
HK-3C	00318-000202

レンタル料金 **6,120円**

ご利用負担額

1割**612円**/2割**1,224円**/3割**1,836円**



別室

- センサーサイズ：110×70×35(mm)
- 電源：超音波・赤外線センサーK/9Vアルカリ電池1個またはACアダプタ（AC100V）、メロディスティック/ACアダプタ（AC100V）



# 家族コール 4 (ポータブル受信器 2K)

テクノスジャパン

**A タイプ** ベッドからの離床をお知らせ！わかりやすく使いやすい！

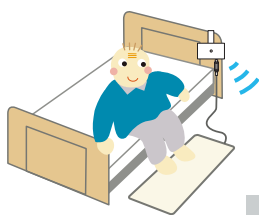

別室



MD-9-83

家族コール 4A・ポータブル

品番	TAISコード
HKPT-4A	00318-000207

レンタル料金 **6,120円**

ご利用負担額

1割**612円**/2割**1,224円**/3割**1,836円**

- センサーサイズ：1000×500×3(mm)
- 電源：コンソール/9Vアルカリ電池1個またはACアダプタ (AC100V)、ポータブル受信器2K/内蔵リチウムイオン電池またはACアダプタ (AC100V)

**AX タイプ** ベッドからの離床をお知らせ！コードレスセンサーです！



別室



MD-9-84

家族コール 4AX・ポータブル

品番	TAISコード
HKPT-4AX	00318-000208

レンタル料金 **6,120円**

ご利用負担額

1割**612円**/2割**1,224円**/3割**1,836円**

- センサーサイズ：1000×500×3(mm)
- 電源：コードレス床センサーK/3Vボタン電池1個、ポータブル受信器2K/内蔵リチウムイオン電池またはACアダプタ (AC100V)

**B タイプ** ベッドからの起き上がりをお知らせ！最も早期に知らせるタイプ！

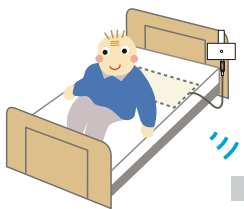

別室



MD-9-85

家族コール 4B・ポータブル

品番	TAISコード
HKPT-4B	00318-000209

レンタル料金 **6,120円**

ご利用負担額

1割**612円**/2割**1,224円**/3割**1,836円**

- センサーサイズ：800×250×6(mm)
- 電源：コンソール/9Vアルカリ電池1個またはACアダプタ (AC100V)、ポータブル受信器2K/内蔵リチウムイオン電池またはACアダプタ (AC100V)

**C タイプ** 赤外線照射位置に入るとお知らせ！設置場所によって使い方がいい！

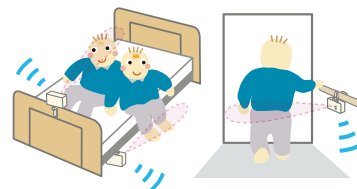

別室



MD-9-86

家族コール 4C・ポータブル

品番	TAISコード
HKPT-3C	00318-000210

レンタル料金 **6,120円**

ご利用負担額

1割**612円**/2割**1,224円**/3割**1,836円**

- センサーサイズ：110×70×35(mm)
- 電源：超音波・赤外線センサーK/9Vアルカリ電池1個またはACアダプタ (AC100V)、ポータブル受信器2K/内蔵リチウムイオン電池またはACアダプタ (AC100V)

# 家族コール 4 (ポータブル受信器 2K+ 中継器付)

テクノスジャパン

リピーターK(中継器)が付いた、家族コール4・ポータブルのセットです。



家族コールの電波を延長！

リピーター K (中継器)

サイズ：65×130×25mm (アンテナ除く)  
電源：ACアダプタ (AC100V)

電波の到達距離を約 80 ~ 100m (見通し) 延長します。  
電波の届きにくい建物での運用時に有効です。

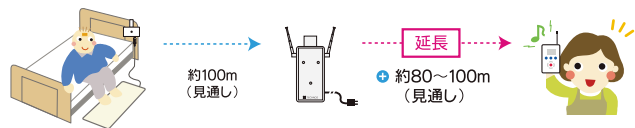

**A タイプ** (中継器付) ベッドからの離床をお知らせ！わかりやすく使いやすい！

MD-9-87



家族コール 4A・ポータブル (中継器付)

品番	TAISコード
HKPT-4A/RP	00318-000215

レンタル料金 **6,120円**

ご利用負担額

1割**612円**/2割**1,224円**/3割**1,836円**

**AX タイプ** (中継器付) ベッドからの離床をお知らせ！コードレスセンサーです！

MD-9-88



家族コール 4AX・ポータブル (中継器付)

品番	TAISコード
HKPT-4AX/RP	00318-000216

レンタル料金 **6,120円**

ご利用負担額

1割**612円**/2割**1,224円**/3割**1,836円**

**B タイプ** (中継器付) ベッドからの起き上がりをお知らせ！最も早期に知らせるタイプ！

MD-9-89



家族コール 4B・ポータブル (中継器付)

品番	TAISコード
HKPT-4B/RP	00318-000217

レンタル料金 **6,120円**

ご利用負担額

1割**612円**/2割**1,224円**/3割**1,836円**

**C タイプ** (中継器付) 赤外線照射位置に入るとお知らせ！設置場所によって使い方がいい！

MD-9-90



家族コール 4C・ポータブル (中継器付)

品番	TAISコード
HKPT-4C/RP	00318-000218

レンタル料金 **6,120円**

ご利用負担額

1割**612円**/2割**1,224円**/3割**1,836円**

徘徊感知器

「常に同じ建物内にいる」または「同じ建物内で知りたい」

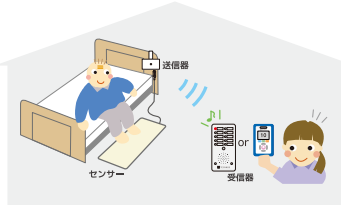

建物内限定

持ち運べて操作がかんたん  
**家族コール3・スマート**  
リビングや詰所に  
**家族コール3・メロディチャイム**

「別居している」または「外出中も知らせてほしい」



どこでも広範囲

スマホ・携帯にメールでお知らせ  
**家族コールワイド**

	【A】床センサーK	【B】ベッドセンサーK	【C】超音波・赤外線センサーK	【D】ドアスイッチK
センサーの種類				
	ひとり歩きが心配な人 ※仕組みがわかりやすく、最も広く使用されているセンサーです。	動きが速い、下肢の筋力が低下しているなど、最も早い報知が必要な人	設置場所が自在に変えられるので、対象者の状況に合わせて報知のタイミングを調整できます。	部屋から出るタイミングで報知が必要な人。扉の動きで確実に動作します。

## 家族コール 3

数量限定 テクノスジャパン

施設向け



持ち運べて操作がかんたん  
携帯型受信器で報知  
**スマートK**

到達距離  
約80m  
(見通し)



リビングや詰所に  
固定型受信器で報知  
**メロディチャイム**

到達距離  
約100m  
(見通し)

**A タイプ** ベッドからの離床をお知らせ！わかりやすく使いやすい！

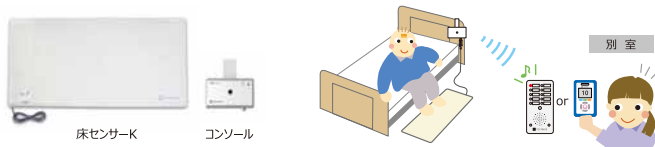

**MD-9-40**  
家族コール 3A・スマート

品番	TAISコード
HKSM-3A	00318-000150
レンタル料金 <b>6,120円</b>	
ご利用負担額 <b>1割612円/2割1,224円/3割1,836円</b>	

- センサーサイズ：1000×500×3(mm)
- 電源：コンソール/9Vアルカリ電池1個またはACアダプタ (AC100V)、スマートK/内蔵リチウムイオン電池 (専用ワイヤレス充電器)、メロディチャイム/ACアダプタ (AC100V)

**MD-9-36**  
家族コール 3A・メロディチャイム

品番	TAISコード
HK-3A	00318-000146
レンタル料金 <b>6,120円</b>	
ご利用負担額 <b>1割612円/2割1,224円/3割1,836円</b>	

**B タイプ** ベッドからの起き上がりをお知らせ！最も早期に知らせるタイプ！

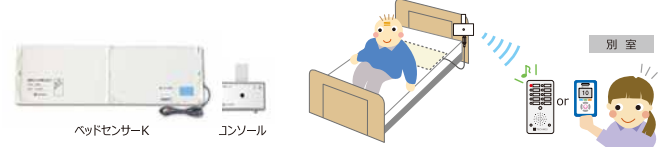

**MD-9-41**  
家族コール 3B・スマート

品番	TAISコード
HKSM-3B	00318-000151
レンタル料金 <b>6,120円</b>	
ご利用負担額 <b>1割612円/2割1,224円/3割1,836円</b>	

- センサーサイズ：800×250×6(mm)
- 電源：コンソール/9Vアルカリ電池1個またはACアダプタ (AC100V)、スマートK/内蔵リチウムイオン電池 (専用ワイヤレス充電器)、メロディチャイム/ACアダプタ (AC100V)

**MD-9-37**  
家族コール 3B・メロディチャイム

品番	TAISコード
HK-3B	00318-000147
レンタル料金 <b>6,120円</b>	
ご利用負担額 <b>1割612円/2割1,224円/3割1,836円</b>	

**C タイプ** 赤外線の照射位置に入るとお知らせ！設置場所によって使い方がいろいろ！



**MD-9-42**  
家族コール 3C・スマート

品番	TAISコード
HKSM-3C	00318-000152
レンタル料金 <b>6,120円</b>	
ご利用負担額 <b>1割612円/2割1,224円/3割1,836円</b>	

**MD-9-38**  
家族コール 3C・メロディチャイム

品番	TAISコード
HK-3C	00318-000148
レンタル料金 <b>6,120円</b>	
ご利用負担額 <b>1割612円/2割1,224円/3割1,836円</b>	

- センサーサイズ：110×70×35(mm)
- 電源：超音波・赤外線センサーK/9Vアルカリ電池1個またはACアダプタ (AC100V)、スマートK/内蔵リチウムイオン電池 (専用ワイヤレス充電器)、MD-9-42/メロディチャイム/ACアダプタ (AC100V)

**D タイプ** ドアや窓を開くとお知らせ！

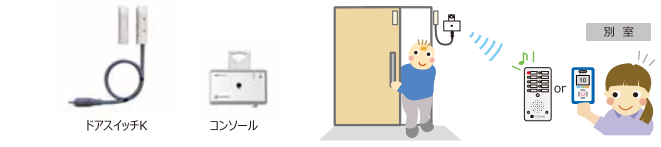

**MD-9-43**  
家族コール 3D・スマート

品番	TAISコード
HKSM-3D	00318-000153
レンタル料金 <b>6,120円</b>	
ご利用負担額 <b>1割612円/2割1,224円/3割1,836円</b>	

- センサーサイズ：①50×12×12、②50×10×12(mm)
- 電源：コンソール/9Vアルカリ電池1個またはACアダプタ (AC100V)、スマートK/内蔵リチウムイオン電池 (専用ワイヤレス充電器)、MD-9-43/メロディチャイム/ACアダプタ (AC100V)

**MD-9-39**  
家族コール 3D・メロディチャイム

品番	TAISコード
HK-3D	00318-000149
レンタル料金 <b>6,120円</b>	
ご利用負担額 <b>1割612円/2割1,224円/3割1,836円</b>	

※「エリア機能」…混信対策として、送信器と受信器の組み合わせが80通りに設定可能

## 家族コール 3

数量限定 テクノスジャパン

個人宅向け



誰でも使える  
かんたん仕様

携帯型受信器で報知

シンプルK

通達距離  
約80m  
(見通し)

**A タイプ** 床に足を置くと、シンプル K で知らせます

MD-9-44



家族コール 3A・シンプル

品番	TAISコード
HKSP-3A	00318-000154

レンタル料金 6,120円

ご利用負担額  
1割612円/2割1,224円/3割1,836円

**B タイプ** ベッドから起き上がると、シンプル K で知らせます

MD-9-45



家族コール 3B・シンプル

品番	TAISコード
HKSP-3B	00318-000155

レンタル料金 6,120円

ご利用負担額  
1割612円/2割1,224円/3割1,836円

**C タイプ** 照射範囲内に入ると、シンプル K で知らせます

MD-9-46



家族コール 3C・シンプル

品番	TAISコード
HKSP-3C	00318-000156

レンタル料金 6,120円

ご利用負担額  
1割612円/2割1,224円/3割1,836円

**D タイプ** ドアを開けると、シンプル K で知らせます

MD-9-47



家族コール 3D・シンプル

品番	TAISコード
HKSP-3D	00318-000157

レンタル料金 6,120円

ご利用負担額  
1割612円/2割1,224円/3割1,836円

## 家族コール 3

数量限定 テクノスジャパン

個人宅向け



大音量のため騒がしい  
環境でも使用可能

徘徊感知器

ポータブル受信機K

通達距離  
約100m  
(見通し)

**A タイプ** 床に足を置くと、ポータブル受信機Kに知らせます。

MD-9-71



家族コール3・Aタイプ ポータブル

品番	TAISコード
HKPT-3A	00318-000184

レンタル料金 6,120円

ご利用負担額  
1割612円/2割1,224円/3割1,836円

**B タイプ** ベッドから起き上がるとポータブル受信機Kに知らせます。

MD-9-72



家族コール3・Bタイプ ポータブル

品番	TAISコード
HKPT-3B	00318-000185

レンタル料金 6,120円

ご利用負担額  
1割612円/2割1,224円/3割1,836円

**C タイプ** 照射範囲内に入るとポータブル受信機Kに知らせます。

MD-9-73



家族コール3・Cタイプ ポータブル

品番	TAISコード
HKPT-3C	00318-000186

レンタル料金 6,120円

ご利用負担額  
1割612円/2割1,224円/3割1,836円

**D タイプ** ドアを開けると、ポータブル受信機Kに知らせます。

MD-9-74



家族コール3・Dタイプ ポータブル

品番	TAISコード
HKPT-3D	00318-000187

レンタル料金 6,120円

ご利用負担額  
1割612円/2割1,224円/3割1,836円

	品名/型番/商品番号	寸法 (cm)	レンタル料金	特長
	テクノスジャパン お散歩コール MD-9-70  TAISコード 00318-000179	全幅 3.5 長さ 7 厚さ 2.5	8,300円 ご利用負担額 1割830円 2割1,660円 3割2,490円	●愛用する杖やシルバーカーに取り付けて使用できます。 『徘徊感知器』として使用の場合 「お散歩タグ」を持った利用者が屋外へ出ると「見守りガイド」からアラーム音が鳴ります。 『オプションサービス』を付加した場合 「お散歩タグ」を持った利用者が外出中に位置情報を介助者へメールします。 ※オプションサービスは別途330円



お散歩  
アプリ

お散歩アプリの  
インストールは  
QRコードから



月額利用料 330円(税込)

徘徊感知器

## 家族コールワイド

テクノスジャパン



離床や徘徊を、お手持ちの携帯電話やスマホに「メール」でお知らせします。

**A** ベッドからの離床をスマホ・携帯電話に「メール」でお知らせ！

MD-9-48



### 家族コールワイド・A

品番	TAISコード
HKW-1A	00318-000171

レンタル料金 **7,660円**  
 ご利用負担額  
**1割766円/2割1,532円/3割2,298円**

- センサーサイズ：1000×500×3(mm)
- 電源：コンソール/9Vアルカリ電池1個またはACアダプタ (AC100V)、見守ルーター/ACアダプタ (AC100V)

**B** ベッドからの起き上がりをスマホ・携帯電話に「メール」でお知らせ！

MD-9-49



### 家族コールワイド・B

品番	TAISコード
HKW-1B	00318-000172

レンタル料金 **7,660円**  
 ご利用負担額  
**1割766円/2割1,532円/3割2,298円**

- センサーサイズ：800×250×6(mm)
- 電源：コンソール/9Vアルカリ電池1個またはACアダプタ (AC100V)、見守ルーター/ACアダプタ (AC100V)

**C** 赤外線照射位置に入るとスマホ・携帯電話に「メール」でお知らせ！

MD-9-50



### 家族コールワイド・C

品番	TAISコード
HKW-1C	00318-000173

レンタル料金 **7,660円**  
 ご利用負担額  
**1割766円/2割1,532円/3割2,298円**

- センサーサイズ：110×70×35(mm)
- 電源：超音波・赤外線センサーK/9Vアルカリ電池1個またはACアダプタ (AC100V)、見守ルーター/ACアダプタ (AC100V)

**D** ドアや窓を開くとスマホ・携帯電話に「メール」でお知らせ！

MD-9-51



### 家族コールワイド・D

品番	TAISコード
HKW-1D	00318-000174

レンタル料金 **7,660円**  
 ご利用負担額  
**1割766円/2割1,532円/3割2,298円**

- センサーサイズ：①50×12×12、②50×10×12(mm)
- 電源：コンソール/9Vアルカリ電池1個またはACアダプタ (AC100V)、見守ルーター/ACアダプタ (AC100V)

※「エリア機能」…混信対策として、送信器と受信器の組み合わせが80通りに設定可能

バイオシルバー bio next バイオネクスト MD-10-17

中継機付セット MD-10-18



ポケット受信機



センサーマット

bio next バイオネクスト

TAISコード 01332-000011

レンタル料金 7,140円

ご利用負担額 1割714円/2割1,428円/3割2,142円

- 心拍、呼吸等感知して離床を知らせる従来の接点方式と比べ、寝返り等での誤報や失報が極めて少ない非接触型のベッドセンサー。
- マットレスの下に設置して使用するため違和感もなく、ご利用者に気づかれません。
- センサーマット部は電気を使用しない安心設計。
- 持ち運びに便利なポケットサイズの受信機。音と光でお知らせします。

中継機付セット

TAISコード 01332-000022

レンタル料金 8,160円

ご利用負担額 1割816円/2割1,632円/3割2,448円

※中継機-受信機まで距離があり受信出来ない場合に使用します。

バイオシルバー フロアセンサーCS 携帯型受信機セット MD-10-01

中継機付セット MD-10-02



センサーマット



携帯型受信機

中継機

フロアセンサーCS 携帯型受信機セット

TAISコード 01332-000013

レンタル料金 6,120円

ご利用負担額 1割612円/2割1,224円/3割1,836円

- 重さではなく、人の持つ静電気を感知してお知らせ。きわめて薄型の誤報・故障の少ないセンサー。
- ご利用者が離床時、ベッドからセンサー部に足を下ろしたり、部屋の出口等でセンサー部を踏むと静電気を感知して専用受信機でお知らせします。また、センサー部に足を下ろすとLEDランプが自動点灯し、数秒間足元を照らします。

中継機付セット

TAISコード 01332-000014

レンタル料金 8,160円

ご利用負担額 1割816円  
2割1,632円  
3割2,448円

※中継機-受信機まで距離があり受信出来ない場合に使用します。

オプション(介護保険適用外)

品名	レンタル料金	サービス名
分配器 アイホン標準2P MD-10-03	320円	徘徊感知器(一般)
分配器 ケアコム4P MD-10-04	320円	徘徊感知器(一般)
分配器 ケアコム4PZ MD-10-05	320円	徘徊感知器(一般)
分配器 ケアコム4PB MD-10-06	320円	徘徊感知器(一般)
分配器 ケアコム4PE MD-10-07	320円	徘徊感知器(一般)
分配器 アイホン5PNF MD-10-08	320円	徘徊感知器(一般)
分配器 アイホン6PNF MD-10-09	320円	徘徊感知器(一般)
分配器 ナカヨSP MD-10-10	320円	徘徊感知器(一般)
分配器 WELLタイプ ケアコム6PW MD-10-11	1,020円	徘徊感知器(一般)
ワイヤレスナースコール分配器 アイホン標準2P MD-10-12	1,020円	徘徊感知器(一般)
ワイヤレスナースコール分配器 アイホン4PB MD-10-13	1,020円	徘徊感知器(一般)
ワイヤレスナースコール分配器 アイホン5PNF MD-10-14	1,020円	徘徊感知器(一般)
ワイヤレスナースコール分配器 アイホン6PNF MD-10-15	1,020円	徘徊感知器(一般)

※特殊タイプについてはご相談ください(別途、レンタル料がかかります)

## 見守りカメラ パルモケア2



- ① スマホの通知画面を操作するとパルモケア2のカメラが作動し、映像で見ることができます
- ② スマホを操作して、遠隔からカメラを回転できます
- ③ 映像を見ながら声をかけることができます
- ④ 状況が即座に理解でき、迅速な対応をとることができます

	品名／型番／商品番号	レンタル料金	特 長
	iSEED <b>パルモケア2 本体</b> <b>ISE-0001</b> TAISコード 01570-000026	6,900円 ご利用負担額 1割 <b>690円</b> 2割 <b>1,380円</b> 3割 <b>2,070円</b>	●無線の長距離化、iPhone対応 ●カメラによる動体検知で人を検知 専用アプリ    
	iSEED <b>LTE 回線通信ユニット +SIM</b> <b>ISE-0002</b>	1,870円	介護保険外 通信費については、ご利用者様と通信事業者iSEEDとの直接契約になります。 インターネット回線がない方のために、高い信頼性のLTE通信ユニットです。インターネットの設置や手続きなど、面倒な手間や余分な経費は不要です。工事不要。

## FUJI Hug L1-01

**MB-99-35**



単位:cm

TAISコード 01666-000002



- Hugが身体をしっかり支えるため、100kgの方まで安心・安全に移乗することができます。
- 身体保持部へ寄りかかっただけで準備は完了。スリングシートが無いことで、トイレ介助での更衣・おしりのケアがしやすくなっています。リモコンの操作ボタンも2つしかないことで、どなたでも簡単に操作することができます。
- 軽量化を実現、狭い場所でも使えるコンパクト設計、移動も楽々
- 充電時間:9時間 最大使用回数:100回
- 重量 30kg

レンタル料金  
**25,500円**

ご利用負担額

1割**2,550円**  
2割**5,100円**  
3割**7,650円**

## マッスル ロボヘルパー SASUKE

数量限定 **MB-99-33**

介護を受ける方も介護をおこなう方も「やさしさと安心を」  
ロボヘルパー-SASUKEはベッド⇄車いすの移乗をアシストします。

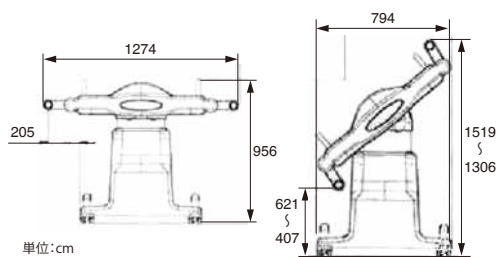

単位:cm

スリング  
(介護保険特定福祉用具購入対象品)  
サイズ: M/L  
**40,700円(税込)**

- 専用シート両端の穴にSASUKEのアームを差し込み、昇降させることで、専用シートごとベッド⇄車いす(ストレッチャー等)への移乗がスムーズに行えます。
- 介護者は、操作レバーを上下するだけの簡単な操作で、まるで自分の両腕で抱き上げているような感覚で移乗が行えます。
- また、不良姿勢がほとんどなく腰部への負担も軽減されます。簡単な操作とシンプルな手順なので、一人でも移乗介助が行えます。
- 要介護者は、専用シート全面で身体を支えられ、体圧が分散され、揺れの少ない安定した移乗が受けられます。

TAISコード 01554-000004

	適合条件	製品仕様
レンタル料金 <b>71,400円</b>	身長 140cm以上 175cm以下	充電時間 約2~4時間
ご利用負担額	適応荷重 80kg以下	寸法 幅127.4cm× 奥行84.2cm× 高さ95.6cm~ 151.9cm
1割 <b>7,140円</b> 2割 <b>14,280円</b> 3割 <b>21,420円</b>		

毎日の介護をサポート

# 移動用リフト

サービスコード  
**171012**

予防  
**671012**

介護する方の身体的な負担を軽減します。

## スタンディングリフト

アイ・ソネックス スカイリフト SL-2018

**MB-99-34 NCS-0240**



TAISコード 00149-000053

介助力の軽減に!  
立位になれる  
スタンディングリフト



レンタル料金 **18,360円**

ご利用負担額  
1割 **1,836円**  
2割 **3,672円**  
3割 **5,508円**

### 製品寸法

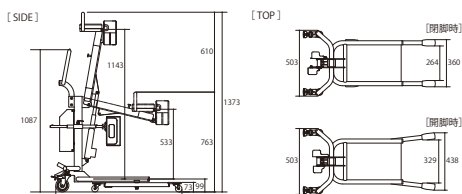

### 適合条件

身長/体重 145~175cm / 100kg未満

### 製品仕様

サイズ	幅50.3×高さ137.3×奥行96.4cm
重量	42kg
バッテリー	内蔵型 (家庭用AC100Vで充電)

## スリング (介護保険特定福祉用具購入対象品)

エアスリング	エアスリング専用脚ベルト	サポートスリング	トイレットスリング	スムーズホルダー
 サイズ: M/L <b>38,500円</b> (税込)	 <b>7,920円</b> (税込)	 サイズ: M/L <b>35,200円</b> (税込)	 <b>35,200円</b> (税込)	 <b>19,800円</b> (税込)

## 設置型リフト

竹虎 かるがる® プチV<sup>ファイブ</sup> 標準セット **TKT-0001**



単位:cm

レンタル料金 **20,400円**

ご利用負担額  
1割 **2,040円**  
2割 **4,080円**  
3割 **6,120円**



TAISコード  
00110-000117

### 操作も充電も簡単

ボタン1つで上下に動作。横の移動は、軽く手を添えるだけで可能です。最長208cmの本体ベルトでベッドはもちろん布団からでも最大150kgまで安定して持ち上げられます。またバッテリー充電式なので、コンセントに差し込むだけで充電ができます。

### 標準セット内容

■リフト本体	1台	■ボール	2本
(ハンドコントロール付)		■レールローラー	1個
■バッテリー充電器	1台	■アジャスタブルパンプ	2個
■レール2.5m	1本	■吊り下げベルト10cm	1本
■脚台	2本	■レール先端カバー	2枚

## スリング (介護保険購入対象品)

フルスリングメッシュタイプ25005	移動用リフトかるがる®スリング	移動用リフトかるがる®スリングショート
 浴室での使用に適したメッシュ布地を採用。 <b>41,800円</b> (税込)	 スリングを敷いたままお過ごしいただけます。従来必要な敷き込み作業不要。 <b>52,800円</b> (税込)	 座位保持できる方向向け <b>41,800円</b> (税込)

移動用リフト



# 昇降座椅子

	品名/型番/商品番号	レンタル料金	特長																
	フランスベッド <b>リフトアップ チェア400N</b> <b>FRB-0001</b>  TAISコード 00200-000412	4,260円 ご利用負担額 1割 <b>426円</b> 2割 <b>852円</b> 3割 <b>1,278円</b>	<ul style="list-style-type: none"> <li>●立ち上がりに不安がある方に。自身での「立つ・座る」をサポートします。</li> <li>●足までしっかり伸ばせる電動リクライニング機能で、長時間のご使用も快適です。</li> <li>●見た目がソファのようで、お部屋の雰囲気を壊しません。</li> </ul> <table border="1" data-bbox="965 477 1468 622"> <tr> <td>全幅</td><td>70cm</td> <td>座幅</td><td>51cm</td> </tr> <tr> <td>全長</td><td>87cm (リクライニング時159)</td> <td>座面高</td><td>42cm</td> </tr> <tr> <td>全高</td><td>104cm (リクライニング時88)</td> <td>ひじ掛け高</td><td>-</td> </tr> <tr> <td></td><td></td> <td>重量</td><td>46.5kg</td> </tr> </table>	全幅	70cm	座幅	51cm	全長	87cm (リクライニング時159)	座面高	42cm	全高	104cm (リクライニング時88)	ひじ掛け高	-			重量	46.5kg
全幅	70cm	座幅	51cm																
全長	87cm (リクライニング時159)	座面高	42cm																
全高	104cm (リクライニング時88)	ひじ掛け高	-																
		重量	46.5kg																
	フランスベッド <b>高座いす型 リフトアップ チェア700</b> <b>FRB-0039</b> TAISコード 00200-000571	7,660円 ご利用負担額 1割 <b>766円</b> 2割 <b>1,532円</b> 3割 <b>2,298円</b>	<ul style="list-style-type: none"> <li>●電動で座面が上がるので、お好みの高さ無理なく着座出来、立ち上がりをサポート。</li> <li>●円背に悩む方の背中ラインにフィットし、楽な座り姿勢をキープ。</li> <li>●和室でも洋室でも調和するソファと座いすの中間サイズ。</li> <li>●角度調節可能な背もたれ。</li> <li>●円背の方がお好みの角度に調整出来、楽な姿勢を保持。</li> <li>●背もたれを後ろに倒してリラックスいただけます。</li> <li>●耐荷重 80kg</li> </ul> <table border="1" data-bbox="965 902 1468 1070"> <tr> <td>全幅</td><td>64</td> <td>座幅</td><td>47</td> </tr> <tr> <td>全長</td><td>74~93</td> <td>ひじ掛け高</td><td>50</td> </tr> <tr> <td>座高</td><td>29~39 (後座高最大51)</td> <td>重量</td><td>33kg</td> </tr> <tr> <td>全高</td><td>83</td> <td>電源</td><td>AC100V</td> </tr> </table>	全幅	64	座幅	47	全長	74~93	ひじ掛け高	50	座高	29~39 (後座高最大51)	重量	33kg	全高	83	電源	AC100V
全幅	64	座幅	47																
全長	74~93	ひじ掛け高	50																
座高	29~39 (後座高最大51)	重量	33kg																
全高	83	電源	AC100V																
	フランスベッド <b>リフトアップ チェア800N</b> <b>FRB-0253</b> TAISコード 00200-000503	8,500円 ご利用負担額 1割 <b>850円</b> 2割 <b>1,700円</b> 3割 <b>2,550円</b>	<ul style="list-style-type: none"> <li>●座面が上昇するだけでなく、立ち上がりやすい姿勢をサポートします。</li> <li>●座椅子状態では座面が回転し、座っている時も動きやすい。</li> </ul> <table border="1" data-bbox="965 1216 1468 1373"> <tr> <td>全幅</td><td>60cm</td> <td>座幅</td><td>46cm</td> </tr> <tr> <td>全長</td><td>81cm</td> <td>座面高</td><td>21~57cm</td> </tr> <tr> <td>全高</td><td>78~124cm</td> <td>ひじ掛け高</td><td>37~75cm</td> </tr> <tr> <td></td><td></td> <td>重量</td><td>34kg</td> </tr> </table>	全幅	60cm	座幅	46cm	全長	81cm	座面高	21~57cm	全高	78~124cm	ひじ掛け高	37~75cm			重量	34kg
全幅	60cm	座幅	46cm																
全長	81cm	座面高	21~57cm																
全高	78~124cm	ひじ掛け高	37~75cm																
		重量	34kg																
	コムラ製作所 <b>独立宣言 ローザコンパクト シート</b> <b>MB-99-32</b> TAISコード 00088-000022	12,240円 ご利用負担額 1割 <b>1,224円</b> 2割 <b>2,448円</b> 3割 <b>3,672円</b>	<ul style="list-style-type: none"> <li>●レバー操作ひとつで椅子が上下動。</li> <li>●座板が低いので、床からの乗り降りが楽に行えます。</li> </ul> <table border="1" data-bbox="1281 1529 1468 1686"> <tr> <td>全幅</td><td>55cm</td> </tr> <tr> <td>奥行</td><td>81cm</td> </tr> <tr> <td>全高</td><td>97.5cm</td> </tr> <tr> <td>重量</td><td>42kg</td> </tr> </table>	全幅	55cm	奥行	81cm	全高	97.5cm	重量	42kg								
全幅	55cm																		
奥行	81cm																		
全高	97.5cm																		
重量	42kg																		
	オフィス・ラボ <b>ピタットチェア アシスト</b> <b>MB-99-51</b> TAISコード 01916-000002	8,000円 ご利用負担額 1割 <b>800円</b> 2割 <b>1,600円</b> 3割 <b>2,400円</b>	回って止まって前後にスライド!ラクラク立ち座り! <ul style="list-style-type: none"> <li>●立ち座りアシスト機能</li> <li>●座ったまま向きを変えられる回転機能</li> <li>●45度ごとにロック位置</li> <li>●前後スライド機能</li> <li>●座面高さを3段階に組み換え可能</li> </ul> <table border="1" data-bbox="1209 1955 1468 2112"> <tr> <td>全長</td><td>80・84・88cm</td> </tr> <tr> <td>全幅</td><td>56.5cm</td> </tr> <tr> <td>奥行</td><td>61.5cm</td> </tr> <tr> <td>重量</td><td>19.5kg</td> </tr> </table>	全長	80・84・88cm	全幅	56.5cm	奥行	61.5cm	重量	19.5kg								
全長	80・84・88cm																		
全幅	56.5cm																		
奥行	61.5cm																		
重量	19.5kg																		

## 設置型リフト

	品名/型番/商品番号	レンタル料金	特長
	<p>モーター つるべ-Bセット (ベッド設置型)</p> <p><b>MB-99-15</b></p> <p>TAISコード 00229-000005</p>	<p>18,360円</p> <p>ご利用負担額</p> <p>1割1,836円 2割3,672円 3割5,508円</p>	<ul style="list-style-type: none"> <li>●アームが360度回転するため、広い範囲で使用できます。組み立てもとても簡単です。</li> </ul>
	<p>モーター つるべ-Y6セット (床走型)</p> <p><b>MB-99-31</b></p> <p>TAISコード 00229-000044</p>	<p>18,360円</p> <p>ご利用負担額</p> <p>1割1,836円 2割3,672円 3割5,508円</p>	<ul style="list-style-type: none"> <li>●6輪車で抜群の小回り性能、6輪の自在キャスターで狭い部屋でも取り回しが簡単。</li> <li>●下部が大きく開いているので足が当たりません。</li> <li>●リクライニングの車いすでも、正面からのアプローチが可能。</li> <li>●床からの移乗も可能です。</li> <li>●耐荷重 120kg</li> </ul>
	<p>モーター つるべ-F2Rセット (浴室設置型)</p> <p><b>MB-99-16</b></p> <p>TAISコード 00229-000016</p>	<p>35,700円</p> <p>ご利用負担額</p> <p>1割3,570円 2割7,140円 3割10,710円</p>	<ul style="list-style-type: none"> <li>●脱衣室から浴室へ移動するときは、2間接タイプがお勧めです。狭い入り口からの出入りがとてもスムーズで、トイレも使用可能です。</li> <li>●写真は安楽キャリー Bタイプ 分離型使用。</li> <li>●平面写真は車イスからスリングシート使用。</li> </ul> 
	<p>モーター つるべ-U2Rセット (玄関設置型)</p> <p><b>1000000004</b></p> <p>TAISコード 00229-000019</p>	<p>35,700円</p> <p>ご利用負担額</p> <p>1割3,570円 2割7,140円 3割10,710円</p>	<ul style="list-style-type: none"> <li>●狭い玄関口などに、外階段の段差解消に。</li> <li>●移動距離が大きく、狭い場所からの出入りに効果的です。</li> </ul> <p>(取付には工事が必要となります(自己負担)。) 営業担当者にお問い合わせ下さい。</p>

# スリング(介護保険購入対象品)

## モリトー 安楽キャリーBタイプ(分離型)



上部座部

下部台車

- 上部座部と下部台車が分離
  - 狭い浴槽でも足の挟みこみはありません。
- 耐荷重 100kg

221,100円(税込)

## モリトー スリング エヴァ



最大荷重  
140kg

最もスタンダードなタイプで首や体幹の支持力が比較的高い方に使用します。車椅子に座ったままでセットすることができます。ストラップの長さ調整により多様な角度設定が可能。サイドメッシュで入浴も快適。



最大荷重  
140kg

首や体幹の支持力が比較的弱い方に使用します。身長や吊り角度に応じてストラップの長さが調整できます。ストラップ止めの上下移動で頸部の角度をコントロールできます。



最大荷重  
140kg

首や体幹の支持力が比較的弱い方に使用します。車椅子に座ったままでセットすることができます。吊り上げと同時に自動的に着座姿勢へと変換できます。頸部保持機能により過屈曲を抑制する構造です。

### スリング エヴァ ハーフタイプ

中EVE210 (身長150~190cmくらい)	42,900円 (税込)
小EVE220 (身長135~150cmくらい)	

### エヴァ ネックサポート

EVE260	13,200円 (税込)
--------	-----------------

### スリング エヴァ フルタイプ

中EVE240 (身長150~190cmくらい)	52,800円 (税込)
小EVE250 (身長135~150cmくらい)	

## モリトー スリング パオ

### パオ フルサイズ



比較的首の据わりの悪い方に使用します。

### パオ ハーフサイズ



首や体幹の支持力が比較的高い方に使用します。

着脱の手間を無くした画期的なスリングシート

- 通気性と体圧分散機能により、床ずれ予防効果があります。
- 耐熱性にすぐれ、オートクレープ滅菌が可能です。
- 洗濯機で丸洗いができ、乾燥機も使用できます。

### パオ メッシュブルー-ハーフ



### パオ メッシュブルー-フル



### パオ メッシュグレー-フル



- 入浴用としては、最も安全で使いやすい吊り具です。
- シートタイプのため、浴槽内の浮力でお尻がずり落ちる危険はありません。
- メッシュ地のため水はけがよく乗り心地がよい。
- グレーは、吊り上げと同時に着座姿勢に変換。頸部枕は身長に合わせて調整が可能で、頸部保持機能により過屈曲を抑制。

### パオ メッシュブルー

フルサイズ(70×140cm)	52,800円(税込)
ハーフサイズ(70×100cm)	42,900円(税込)

### パオ メッシュグレーフル

中サイズ(目安として身長150~190cmの方)	52,800円(税込)
小サイズ(目安として身長135~150cmの方)	

フルサイズ(70×130cm)	58,300円(税込)
ハーフサイズ(70×100cm)	47,300円(税込)



## モリトー ぶらん歩(四角)



- ベッド周りをアクティブな空間に変える
- 1日中ベッドと車椅子で長時間過ごされている方にとっても安全な座位移動が可能で、重度者の自立支援の第一歩となります。

サイズ S/M/L	43,000円(税込)
--------------	-------------

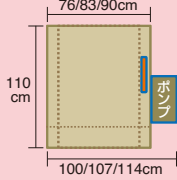
## 昇降リフト

	品名/型番/商品番号	レンタル料金	特長																													
	<p>星光医療器製作所 <b>アルコー 6000型</b> <b>FRB-0226</b></p> <p>TAISコード 00125-00056</p>	<p>12,760円 ご利用負担額 1割1,276円 2割2,552円 3割3,828円</p>	<ul style="list-style-type: none"> <li>●コンパクト設計。狭い玄関でも設置可能。</li> <li>●44～86cmの高さまで無段階で電動昇降。</li> <li>●椅子(座面)は左右360°回転。</li> <li>●座席回転時の衝突などの負荷がかかると回転が自動停止。</li> <li>●下降時、足などを挟むと自動で上昇。</li> </ul> <table border="1" data-bbox="997 564 1465 676"> <tr> <td>全幅</td> <td>56cm</td> <td>座マットサイズ</td> <td>40×40cm×厚み6cm</td> </tr> <tr> <td>全長</td> <td>69.8cm</td> <td>耐荷重</td> <td>100kg</td> </tr> <tr> <td>全高</td> <td>80～122cm</td> <td>重量</td> <td>33kg</td> </tr> <tr> <td>座面高</td> <td>44～86cm</td> <td></td> <td></td> </tr> </table>	全幅	56cm	座マットサイズ	40×40cm×厚み6cm	全長	69.8cm	耐荷重	100kg	全高	80～122cm	重量	33kg	座面高	44～86cm															
全幅	56cm	座マットサイズ	40×40cm×厚み6cm																													
全長	69.8cm	耐荷重	100kg																													
全高	80～122cm	重量	33kg																													
座面高	44～86cm																															
	<p>モルテン <b>リーチ</b> <b>MB-99-29</b></p> <p>TAISコード 00054-00170</p>	<p>10,200円 ご利用負担額 1割1,020円 2割2,040円 3割3,060円</p>	<ul style="list-style-type: none"> <li>●さまざまな玄関での段差を解消する据え置き型コンパクトリフト</li> <li>●スロープのおけない狭いスペースにも設置できるコンパクトサイズ</li> <li>●ペダルを踏むだけで車椅子に乗った利用者様が必要な高さまで上げることができます。</li> </ul>  <table border="1" data-bbox="1173 862 1465 1041"> <tr> <td>高さ</td> <td>8cm～40cm (無段階)</td> </tr> <tr> <td>手摺高さ</td> <td>70/75/80cm (3段階調整)</td> </tr> <tr> <td>重量</td> <td>62kg (耐荷重150kg)</td> </tr> </table>	高さ	8cm～40cm (無段階)	手摺高さ	70/75/80cm (3段階調整)	重量	62kg (耐荷重150kg)																							
高さ	8cm～40cm (無段階)																															
手摺高さ	70/75/80cm (3段階調整)																															
重量	62kg (耐荷重150kg)																															
	<p>モルテン <b>リーチ(電動式) レギュラータイプ</b> <b>NRU-0332</b></p> <p>TAISコード 00054-00277</p>	<p>12,000円 ご利用負担額 1割1,200円 2割2,400円 3割3,600円</p>	<ul style="list-style-type: none"> <li>●車いす約1台分の小スペースで設置可能。</li> <li>●高さ40cmまでの上がり框に対応。</li> <li>●簡単なリモコン操作で車いすに乗ったまま上げ下げができます。</li> </ul> <table border="1" data-bbox="997 1310 1465 1467"> <tr> <td>全長</td> <td>108cm</td> <td rowspan="2">電動ユニットサイズ</td> <td>長さ</td> <td>37cm</td> </tr> <tr> <td>全幅</td> <td>90cm</td> <td>幅</td> <td>13cm</td> </tr> <tr> <td>高さ</td> <td>4～40cm(無段階)</td> <td></td> <td>高さ</td> <td>68cm</td> </tr> <tr> <td>重量</td> <td>52kg</td> <td></td> <td></td> <td></td> </tr> <tr> <td>最大耐荷重(保特)</td> <td>150kg</td> <td></td> <td></td> <td></td> </tr> <tr> <td>最大上昇荷重</td> <td>120kg</td> <td></td> <td></td> <td></td> </tr> </table>	全長	108cm	電動ユニットサイズ	長さ	37cm	全幅	90cm	幅	13cm	高さ	4～40cm(無段階)		高さ	68cm	重量	52kg				最大耐荷重(保特)	150kg				最大上昇荷重	120kg			
全長	108cm	電動ユニットサイズ	長さ	37cm																												
全幅	90cm		幅	13cm																												
高さ	4～40cm(無段階)		高さ	68cm																												
重量	52kg																															
最大耐荷重(保特)	150kg																															
最大上昇荷重	120kg																															

## 入浴リフト

	品名/型番/商品番号	レンタル料金	特長				
	<p>TOTO <b>バスリフト (EWBS101)</b> <b>J3515</b></p> <p>TAISコード 00187-00011</p>	<p>15,300円 ご利用負担額 1割1,530円 2割3,060円 3割4,590円</p>	<ul style="list-style-type: none"> <li>●浴槽での立ち座りや出入りをサポートします。電動でシート部分が昇降するため、入浴介助の負担も軽減します。</li> <li>●本体は、浴槽リムに載せて内側に突っ張るだけなので、カンタンに取り付けられます。</li> <li>●シートは着脱できますので、ご家族の入浴にも差し支えありません。</li> </ul> <table border="1" data-bbox="1157 1881 1465 1982"> <tr> <td>寸法(mm)</td> <td>645～760×575×150mm</td> </tr> <tr> <td>重量</td> <td>36kg</td> </tr> </table>	寸法(mm)	645～760×575×150mm	重量	36kg
寸法(mm)	645～760×575×150mm						
重量	36kg						

## パラマウントベッド スカットクリーン KW-65H

MH-1



※レシーバー(男性用  
/女性用)は別売り  
(特定福祉用具販売  
品)です。

レンタル料金  
**10,480円**

ご利用負担額

1割**1,048円**

2割**2,096円**

3割**3,144円**

全幅	23.3cm
奥行	38cm
全高	27.5cm
重量	4.5kg

- 軽量でコンパクト
- 気になるにおいを抑える脱臭フィルター
- お手入れの時期をお知らせするお知らせ表示
- 家庭用コンセント (AC100V) を使用

TAISコード 00170-000707

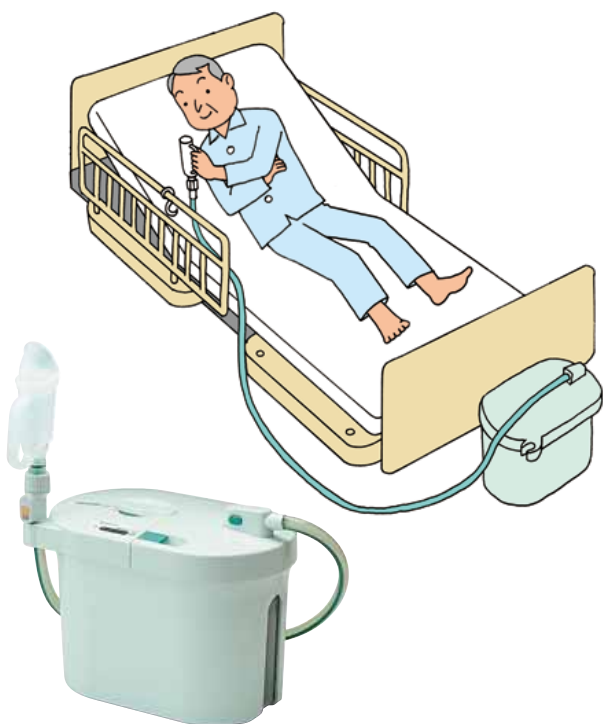

男性用  
定価 **19,800円(税込)**



女性用  
定価 **23,100円(税込)**

服薬時間を音と光でお知らせし、

初期費用なし！Wi-Fi不要です！

## くすりの飲み忘れを防止します。



確認が難しい「高齢者の服薬」において、高齢者はアラームによる『飲み忘れ防止』、家族や薬剤師・介護者へは『服薬状況の共有』によって、高齢者の服薬支援と見守りを実現する製品です。

壁にかけて使える薬カレンダー型  
遠くからでもわかる、  
大型LEDランプとメロディ音



1 **服薬時刻に光とアラームでお知らせ**

2 **アプリ機能を使い服薬確認**

### オプション（アプリ）機能

服薬みまもりサービス(月額 330 円税込)に加入すると、家族へ服薬を知らせる服薬メールや1週間の服薬レポート機能等が利用できます。※専用アプリからの加入申込になります。



服薬みまもりアプリ  
月額利用料 330 円 (税込)



3 **透明で見やすいくすりポケット！**

レンタル料金 1,800円

動画でご紹介▶



**(介護保険外) フランスベッド ミニックⅢ-S**

FRB-0262



レンタル料金 **4,400円**

- スタンダードな吸引器
  - 月額レンタル料のほかに最初にプラボトル・吸引チューブ・カテーテル等の消耗品の購入が必要となります。
- ※レンタル時は、プラボトル及び吸引チューブはお買取りとなります。  
※レンタル用のプラボトルは1400mlとなります。

幅	32.1cm
奥行	12.2cm
高さ	25.6cm
重量	約3.4kg

**(介護保険外) フランスベッド ミニックⅢ-W**

FRB-0263



レンタル料金 **5,500円**

- ハイパワー吸引器
  - 月額レンタル料のほかに最初にプラボトル・吸引チューブ・カテーテル等の消耗品の購入が必要となります。
- ※レンタル時は、プラボトル及び吸引チューブはお買取りとなります。  
※レンタル用のプラボトルは1400mlとなります。

幅	33.1cm
奥行	13.6cm
高さ	26.6cm
重量	約4.6kg

**(介護保険外) フランスベッド 吸引吸入両用器 セパ-Ⅲ**

FRB-0264



レンタル料金 **6,270円**

- 吸引・吸入が1台で可能
  - 月額レンタル料のほかに最初にプラボトル・吸引チューブ・カテーテル・ネプライザーキット等の消耗品・付属品の購入が必要となります。
- ※レンタル時は、プラボトル及び吸引チューブはお買取りとなります。  
※レンタル用のプラボトルは1400mlとなります。

幅	33.1cm
奥行	13.6cm
高さ	26.6cm
重量	約4.7kg

**(介護保険外) フランスベッド ミニックⅢ-WB**

FRB-0265



レンタル料金 **8,800円**

- 3電源対応で移動や停電時も安心
  - 充電時間 3~4時間
  - 月額レンタル料のほかに最初にプラボトル・吸引チューブ・カテーテル等の消耗品の購入が必要となります。
- ※レンタル時は、プラボトル及び吸引チューブはお買取りとなります。  
※レンタル用のプラボトルは1400mlとなります。

幅	33.1cm
奥行	13.6cm
高さ	26.6cm
重量	4.7kg

## ガートル台

(介護保険外) JUST イルリガートルスタンド 2本架 MA-13-18



レンタル料金 1,340円

(介護保険外) ステンレスガートル台 SG-280 MA-14-24



レンタル料金 1,020円

(介護保険外) 株式会社シリウス switleBODY(スイトルボディ)SWB-1000JP

SIR-0001



レンタル料金 6,500円

- 要介護者を普段のベッドに寝かせたまま、ベッドを濡らさず、汚さず、手軽に、簡単にシャワーを浴びたように洗身する事ができる「介護用洗身用具」です。
- 大がかりな準備は必要なく、水道水と専用ソープを各タンクに入れ、電源ボタンを押すだけ。
- 本体にグラフェンヒーターを内蔵しているため、水温を38～42℃のお湯にする事も可能。
- 介護者の準備にかかる手間、負担を軽減します。
- 約1リットルの水で予洗い→洗身→すすぎ洗いまで行う事ができるほか、必要時以外に水を温めない仕組みを搭載する事により、節水、節電にもつながり、経済的な負担も軽減できる仕様です。
- 月額レンタル料のほかに、専用ソープ、専用スポンジヘッド、専用シリコンヘッド等の消耗品の購入が必要となります。



3,300円(税込) 1,320円(税込) 1,430円(税込)

幅	48cm
奥行	23cm
高さ	29cm
重量	約5.5kg



## 地域限定・お取り寄せ商品

車いす	サービスコード	メーカー名	商品名	レンタル料金	TAISコード
自走式	MF-1-31	カワムラサイクル	WA22-40S	4,640円	00160-000237
自走式	MF-1-55	ミキ	とまってい MBY-47B	5,980円	00122-000529
自走式	MF-1-56	ミキ	とまってい MBY-41B	5,980円	00122-000528
自走式	MF-1-21	ミキ	スキット4 自走型 コンパクト多機能車いす	6,120円	00122-000411
自走式	MF-1-32	ミキ	ラクーネ2 LK-2	7,720円	00122-000477
自走式	MF-1-17	松永製作所	オアシスポジティブ OS-11TRSP	9,180円	00066-000295
介助式	MF-1-33	ミキ	ラクーネ3 LK-3	6,120円	00122-000486
介助式	MF-15	松永製作所	オアシス OS-12TR (エレベーター仕様)	9,180円	00066-000226
介助式	MF-99-89	ミキ	TRC-2 (エレベーター仕様)	9,180円	00122-000378
介助式	MF-1-35	ミキ	ネクストローラーSP II	11,480円	00122-000491

車いす付属品	サービスコード	メーカー名	商品名	レンタル料金	TAISコード
	MG-3	ヴィスコフロート	ジャボニカシートクッション	1,020円	01219-000008
	MG-99-67	ミキ	座然クッション 吟 (ギン)	1,540円	00122-000392
	MG-99-59	加地	アウルクッション アウル40レザー	2,040円	00540-000012
	MG-99-79	日進医療器	TKクッションうすかる	1,020円	00175-000320
	MG-99-41	ケープ	バスボジェルクッション	2,040円	00206-000072
	MG-99-64	ケープ	ロンボ バックサポートクッション	1,540円	00245-000168
	MG-99-33	アイ・ソネックス	FC-フィット 腰	1,020円	00149-000022
	MG-99-32	アイ・ソネックス	FC-フィット 背	1,520円	00149-000023
	MG-99-69	加地	アウルREHAレギュラー	2,040円	00540-000028
	MG-99-90	加地	アウルREHA3Dハイ	2,580円	00540-000031
	MG-99-13	アクションジャパン	アクションパッド (スタンダード)	2,040円	00428-000006
	MG-2-7	アイ・ソネックス	FC-コキュー君	1,540円	00149-000016

特殊寝台	サービスコード	メーカー名	商品名	レンタル料金	TAISコード
	MA-12-3	パラマウント	楽匠Zシリーズ 3モーション91cm	12,160円	00170-000785
	MA-12-4	パラマウント	楽匠Zシリーズ 3モーション83cm	12,160円	00170-000785
	MA-12-5	パラマウント	楽匠Zシリーズ 2モーション91cm	9,180円	00170-000777
	MA-12-6	パラマウント	楽匠Zシリーズ 2モーション83cm	9,180円	00170-000777
	MA-12-7	パラマウント	楽匠Zシリーズ 2モーション83cmミニ	9,180円	00170-000777
	MA-13-02	パラマウント	「楽匠FeeZ」3モーター	11,880円	00170-000893
	MA-13-01	パラマウント	「楽匠FeeZ」2モーター	9,180円	00170-000892
	MA-12-8	パラマウント	「Q-AURA (クオラ)」3モーター	9,060円	00170-000874
	MA-12-9	パラマウント	「Q-AURA (クオラ)」2モーター	6,880円	00170-000868

特殊寝台付属品	サービスコード	メーカー名	商品名	レンタル料金	TAISコード
マットレス	MA-11-25	モルテン	ソフィア 防水・清拭消毒タイプ83cm MHA1083A	2,160円	00054-000306
マットレス	MA-11-26	モルテン	ソフィア 防水・清拭消毒タイプ91cm MHA1091A	2,160円	00054-000308
マットレス	MA-11-27	モルテン	ソフィア 通気・洗浄消毒タイプ83cm MHAV1083A	2,160円	00054-000311
マットレス	MA-11-28	モルテン	ソフィア 通気・洗浄消毒タイプ91cm MHAV1091A	2,160円	00054-000313
マットレス	MA-11-20	ブラッツ	ベイスサポート通気(頭部制菌)90幅	2,500円	00631-000604
マットレス	MA-11-21	ブラッツ	ベイスサポート通気(頭部制菌)90幅ロング	2,500円	00631-000606
マットレス	MA-10-61	パラマウント	ストレッチフィットマットレス レギュラー 83cm幅 通気タイプ	2,560円	00170-000737
マットレス	MA-10-62	パラマウント	ストレッチフィットマットレス レギュラー 91cm幅 通気タイプ	2,560円	00170-000735
マットレス	MA-10-63	パラマウント	ストレッチスリムマットレス レギュラー 83cm幅 通気タイプ	2,100円	00170-000747
マットレス	MA-10-64	パラマウント	ストレッチスリムマットレス レギュラー 91cm幅 通気タイプ	2,100円	00170-000745
マットレス	MA-10-59	パラマウント	ストレッチグライド 83cm幅 通気タイプ	5,100円	00170-000727
マットレス	MA-10-60	パラマウント	ストレッチグライド 91cm幅 通気タイプ	5,100円	00170-000725
マットレス	MA-22	パラマウント	プレグラーマットレス 83cm幅	2,160円	00170-000142
マットレス	MA-23	パラマウント	プレグラーマットレス 91cm幅	2,160円	00170-000159
マットレス	MA-99-42	パラマウント	ミニ専用マットレス 83cm幅	2,160円	00170-000285
マットレス	MA-99-81	パラマウント	ミニ専用マットレス 91cm幅	2,160円	00170-000286
テーブル	FRB-0026	フランスベッド	ベッドサイドテーブル ST-137N	2,100円	00200-000501

床ずれ防止用具	サービスコード	メーカー名	商品名	レンタル料金	TAISコード
マットレスタイプ	MC-99-69	ランダルコーポレーション	プリバントフィットEマットレス 83cm	7,140円	00496-000306
マットレスタイプ	MC-99-70	ランダルコーポレーション	プリバントフィットEマットレス 91cm	7,140円	00496-000307
マットレスタイプ	MC-10-59	パラマウントベッド	ストレッチグライド 83cm幅 通気タイプ	5,100円	00170-000727
マットレスタイプ	MC-10-60	パラマウントベッド	ストレッチグライド 91cm幅 通気タイプ	5,100円	00170-000725
エアータ입	MC-99-42	ケーブ	ビッグセル インフィニティ 84cm	10,200円	00206-000074
エアータ입	MC-99-43	ケーブ	ビッグセル インフィニティ 84cmショート	10,200円	00206-000074
エアータ입	MC-99-44	ケーブ	ビッグセル インフィニティ 90cm	10,200円	00206-000074
エアータ입	MC-99-45	ケーブ	ビッグセル インフィニティ 90cmショート	10,200円	00206-000074

体位変換器	サービスコード	メーカー名	商品名	レンタル料金	TAISコード
	MB-99-21	モルテン	セロリ Aタイプ	1,500円	00054-000112
	MB-99-22	モルテン	セロリ Bタイプ	2,040円	00054-000113
	MB-50-4	イノアックリビング	ふわ・も みかずき 大	2,040円	00357-000083
	MB-50-5	イノアックリビング	ふわ・も みかずき 中	1,540円	00357-000084
	MB-50-6	イノアックリビング	ふわ・も みかずき 小	720円	00357-000085
	MB-50-7	イノアックリビング	ふわ・も ふらっと	1,540円	00357-000086
	MB-50-8	イノアックリビング	ふわ・も しょーと	760円	00357-000087

手すり	サービスコード	メーカー名	商品名	レンタル料金	TAISコード
	ME-10-03	ホクメイ	ベースボジ基本セット丸ベース	3,060円	00254-000052
	ME-10-04	ホクメイ	ベースボジ基本セットTベース	3,060円	00254-000051
	ME-10-23	パナソニック	アームサポート手すり メンディ	3,060円	00980-000258
	ME-99-70	モルテン	ルーツ センタータイプ	2,320円	00064-000117
	ME-99-69	モルテン	ルーツ サイドタイプ	2,480円	00054-000116
	ME-2	アロン化成	ポータブルトイレ用 フレームささえ	2,760円	00221-000054
	NRU-0570	パナソニック	スムーディロング1700伸縮タイプ 片手すり	13,000円	00930-000361
	NRU-0571	パナソニック	スムーディロング1700伸縮タイプ 両手すり	13,000円	00930-000362
	NRU-0533	パナソニック	スムーディロング2050伸縮タイプ 片手すり	13,000円	00930-000349
	NRU-0572	パナソニック	スムーディロング2050伸縮タイプ 両手すり	17,000円	00930-000350
	NRU-0556	パナソニック	スムーディロング2400伸縮タイプ 片手すり	15,460円	00930-000351
	NRU-0573	パナソニック	スムーディロング2400伸縮タイプ 両手すり	18,000円	00930-000352
	NRU-0574	パナソニック	スムーディロング3460伸縮タイプ 片手すり	18,000円	00930-000353
	NRU-0575	パナソニック	スムーディロング3460伸縮タイプ 両手すり	22,000円	00930-000354
	ME-10-02	山崎産業	楽起(らっきい) ワイド 縦型	3,260円	01339-000013

スロープ	サービスコード	メーカー名	商品名	レンタル料金	TAISコード
	MG-1-17	シコク	車いす用スロープ 段ない・スFK650	3,060円	01235-000163
	MG-1-18	シコク	車いす用スロープ 段ない・スFK800	3,580円	01235-000164
	MG-1-19	シコク	車いす用スロープ 段ない・スFK1000	4,080円	01235-000165
	MG-1-20	シコク	車いす用スロープ 段ない・スFK1250	5,100円	01235-000166
	MG-1-21	シコク	車いす用スロープ 段ない・スFK1500	5,620円	01235-000167
	MG-1-22	シコク	車いす用スロープ 段ない・スFK1750	6,120円	01235-000168
	MG-1-23	シコク	車いす用スロープ 段ない・スFK2000	7,140円	01235-000169
	MG-1-24	シコク	車いす用スロープ 段ない・スFK2400	10,200円	01235-000170
	MG-1-25	シコク	車いす用スロープ 段ない・スFK2600	11,220円	01235-000171
	MG-1-26	シコク	車いす用スロープ 段ない・スFK2800	12,240円	01235-000172
	MG-99-55	ダンロップホームプロダクツ	ダンスロープライトスリム R-85SL	5,100円	00532-000022
	MG-99-54	ダンロップホームプロダクツ	ダンスロープライトスリム R-125SL	6,580円	00532-000021
	MG-99-53	ダンロップホームプロダクツ	ダンスロープライトスリム R-165SL	7,320円	00532-000020
	MG-99-52	ダンロップホームプロダクツ	ダンスロープライトスリム R-205SL	8,480円	00532-000019
	MG-99-51	ダンロップホームプロダクツ	ダンスロープライトスリム R-245SL	9,740円	00532-000018
	MG-99-50	ダンロップホームプロダクツ	ダンスロープライトスリム R-285SL	12,120円	00532-000017
	MG-1-1	イーストアイ	ワイド・アルミスロープ 90cm	3,060円	00465-000073
	MG-1-2	イーストアイ	ワイド・アルミスロープ 150cm	3,880円	00465-000074
	MG-1-3	イーストアイ	ワイド・アルミスロープ 200cm	5,100円	00465-000075
	MG-1-4	イーストアイ	ワイド・アルミスロープ 240cm	5,700円	00465-000076
	MG-10	イーストアイ	ESKスライドスロープ 300cmタイプ	7,140円	00465-000090
	MS-1-1	シコク	屋内用スロープ 段ない・ス ショート15	520円	01235-000076
	MS-1-2	シコク	屋内用スロープ 段ない・ス ショート20	520円	01235-000077
	MS-1-3	シコク	屋内用スロープ 段ない・ス ショート31	520円	01235-000078
	MS-1-4	シコク	屋内用スロープ 段ない・ス ショート36	520円	01235-000079
	MS-1-5	シコク	屋内用スロープ 段ない・ス ショート41	820円	01235-000080
	MS-1-6	シコク	屋内用スロープ 段ない・ス ショート46	820円	01235-000081

歩行器	サービスコード	メーカー名	商品名	レンタル料金	TAISコード
	MD-2-4	イーストアイ	セーフティアームウォーカーVタイプ	2,540円	00465-000065
	MD-99-3	星光医療器	アルコー1型	3,060円	00125-000006
	MD-99-4	星光医療器	アルコーDX型	3,060円	00125-000007
	MD-1-32	星光医療器	アルコーCH型	3,060円	00125-000035
	MD-1-56	アイルリンク	アイルムーヴα	3,060円	01446-000002
	MD-1-46	アイルリンク	アイルウォークα	3,060円	01446-000001
	MD-1-6	パラマウント	ハンディーウォーク S	3,580円	00170-000606
	MD-1-17	パラマウント	ハンディーウォーク M	3,580円	00170-000687
	MD-1-7	パラマウント	ハンディーウォーク L	3,580円	00170-000607

徘徊感知器	サービスコード	メーカー名	商品名	レンタル料金	TAISコード
	MD-9-18	ハカルプラス	CAREai ライトシリーズかんたんモデル	5,100円	01398-000023



段ない・すFK



ハンディーウォーク

## 歩行器、杖

商品CD	商品名	仕様	商品分類	課税	標準売価	テクノイドコード
MD-99-95	イーストアイ セーフティアームウォーカー ミニMタイプSAWMSR		歩行器補助	非課税	31,500	00465-000041
MD-1-23	イーストアイ セーフティアームウォーカー交互式 ハイタイプ KSAHR	3.2kg	歩行器補助	非課税	21,000	00465-000098
MD-99-94	セーフティアームウォーカー ハイタイプ SAWHR		歩行器補助	非課税	21,000	00465-000099
MD-15	ミニフレームウォーカー 固定型 WFM4262		歩行器補助	非課税	22,000	00855-000003
MD-1-48	座面付固定型歩行器 Rec01 ブラック	ブラック	歩行器補助	非課税	38,000	01600-000001
MD-1-49	座面付固定型歩行器 Rec01 レッド	レッド	歩行器補助	非課税	38,000	01600-000001
MD-1-5	超ミニタイプMINI FIT 折りたたみ式	1.4kg	歩行器補助	非課税	10,800	01096-000032
MD-2-13	超軽量歩行器 カーボンウォーカーII	WC-3010M	歩行器補助	非課税	54,800	00855-000033
MD-3-57	2ウェイステッキ TW-0128 すずらん		歩行器補助 杖	非課税	14,000	01096-000055
MD-3-55	2ウェイステッキ TW-0128 ダークグレー		歩行器補助 杖	非課税	14,000	01096-000055
MD-3-58	2ウェイステッキ TW-0128 ツツジ (青)		歩行器補助 杖	非課税	14,000	01096-000055
MD-3-56	2ウェイステッキ TW-0128 ブラウン		歩行器補助 杖	非課税	14,000	01096-000055
MD-3-59	2ウェイステッキ TW-0128 ローズ (赤)		歩行器補助 杖	非課税	14,000	01096-000055
MD-99-30	4点支持杖低重心 2801 大 銀		歩行器補助 杖	非課税	15,500	00444-000009
MD-99-33	4点支持杖低重心 小 ボルト式		歩行器補助 杖	非課税	15,290	00444-000010
MD-99-10	4点支持杖低重心 大 ボルト式		歩行器補助 杖	非課税	15,550	00444-000009
MD-99-48	Day's3点支持杖 小 2668		歩行器補助 杖	非課税	17,410	00444-000014
MD-99-27	Days ロフトスタンドクラッチ 小	小	歩行器補助 杖	非課税	12,380	00444-000002
MD-99-14	Days ロフトスタンドクラッチ 大		歩行器補助 杖	非課税	12,380	00444-000001
MD-99-34	DMA多点杖 (小) ボルト式 4点 2667		歩行器補助 杖	非課税	18,500	00444-000006
MD-3-19	アルミ製4点支柱杖 OT-500 白花柄	シロハナガラ	歩行器補助 杖	非課税	8,820	00690-000036
MD-3-20	アルミ製4点支柱杖 OT-501 青花柄	アオハナガラ	歩行器補助 杖	非課税	8,820	00690-000036
MD-3-21	アルミ製4点支柱杖 OT-502 赤花柄	アカハナガラ	歩行器補助 杖	非課税	8,820	00690-000036
MD-99-13	イーストアイ 4ステッキSタイプ シルバー①		歩行器補助 杖	非課税	8,000	00465-000020
MD-99-17	イーストアイ 4ステッキSタイプ ブラック②		歩行器補助 杖	非課税	8,000	00465-000020
MD-3-44	ウェルケア モア四点杖 S ブラック	S ブラック	歩行器補助 杖	非課税	7,000	01093-000002
MD-3-9	エルゴグリップクラッチ (レギュラサイズラベンダー)		歩行器補助 杖	非課税	12,300	00261-000047
MD-3-23	カーボン四点杖可動式 スモールタイプ カーボン柄グレー	74MC-3	歩行器補助 杖	非課税	21,500	00576-000033
MD-3-24	カーボン四点杖可動式 スモールタイプ かすみ草	74MC-F2	歩行器補助 杖	非課税	21,500	00576-000033
MD-3-61	かるがも4ポイントステッキ WB3827 パーズアイレッド	WB3827	歩行器補助 杖	非課税	17,000	00121-000016
MD-3-60	かるがも4ポイントステッキ WB3828 パーズアイシルバー	WB3828	歩行器補助 杖	非課税	17,000	00121-000016
MD-3-34	かるがも4ポイントステッキ ステンカラー	WB3826	歩行器補助 杖	非課税	16,000	00121-000015
MD-3-68	かる楽4点杖360スマートガード ダークブルー	ダークブルー	歩行器補助 杖	非課税	21,500	01436-000006
MD-3-67	かる楽4点杖360スマートガード ボルドー	ボルドー	歩行器補助 杖	非課税	21,500	01436-000006
MD-3-62	クーパー ロフトスタンドクラッチ C-400L レギュラー シルバー	シルバー	歩行器補助 杖	非課税	8,500	01268-000001
MD-3-22	コンパクトサイドケイン		歩行器補助 杖	非課税	21,900	00030-000151
MD-99-38	サイドウォーカー (ニック) シルバー		歩行器補助 杖	非課税	15,600	00126-000118
MD-99-39	サイドウォーカー (ニック) ライトブラウン		歩行器補助 杖	非課税	15,600	00126-000153
MD-3-45	スリム四点杖 SSS ウッディ	ウッディ	歩行器補助 杖	非課税	7,200	00875-000011
MD-99-44	ニック アルミ製4点杖 ラージベース ブラウン		歩行器補助 杖	非課税	9,600	00122-000098
MD-3-10	ハイブリット4 (4点杖) WB3597		歩行器補助 杖	非課税	13,000	00121-000009
MD-3-31	ヒューゴステッキオフセット多点杖 104680 ブラック	ブラック	歩行器補助 杖	非課税	7,200	00110-000107
MD-3-32	ヒューゴステッキオフセット多点杖 104681 ブルー	ブルー	歩行器補助 杖	非課税	7,200	00110-000107
MD-3-33	ヒューゴステッキオフセット多点杖 104764 グレー	グレー	歩行器補助 杖	非課税	7,200	00110-000107
MD-99-99	マキ アルミ軽量4点杖 OT-502	アカハナガラ	歩行器補助 杖	非課税	8,400	00690-000036
MD-99-58	ミキ アルミ製 ロフトスタンドクラッチ MRA-01311 黒	クロ	歩行器補助 杖	非課税	7,200	00122-000103
MD-3-14	ミキ ソフトグリップ四点杖 (アルミ) グリーン	MRA-06604	歩行器補助 杖	非課税	12,000	00122-000502
MD-3-18	ミキ ソフトグリップ四点杖 (アルミ) シルバー	MRA-06608	歩行器補助 杖	非課税	12,000	00122-000506
MD-3-16	ミキ ソフトグリップ四点杖 (アルミ) パープル	MRA-06606	歩行器補助 杖	非課税	12,000	00122-000504
MD-3-15	ミキ ソフトグリップ四点杖 (アルミ) ピンク	MRA-06605	歩行器補助 杖	非課税	12,000	00122-000503
MD-3-17	ミキ ソフトグリップ四点杖 (アルミ) ブラック	MRA-06607	歩行器補助 杖	非課税	12,000	00122-000505
MD-3-13	ミキ ソフトグリップ四点杖 (アルミ) ブルー	MRA-06603	歩行器補助 杖	非課税	12,000	00122-000501
MD-3-12	ミキ ソフトグリップ四点杖 (アルミ) ブロンズ	MRA-06601	歩行器補助 杖	非課税	12,000	00122-000500

## 歩行器、杖

商品CD	商品名	仕様	商品分類	課税	標準売価	テクノエイドコード
MD-3-51	モルテン リリーFAタイプ MRLFAL メタリックレッド L	メタリックレッド L	歩行器補助 杖	非課税	26,400	00054-000408
MD-3-50	モルテン リリーFAタイプ MRLFAM メタリックレッド M	メタリックレッド M	歩行器補助 杖	非課税	26,400	00054-000407
MD-3-49	モルテン リリーFBタイプ MRLFAM Mサイズ	Mサイズ	歩行器補助 杖	非課税	19,800	00054-000411
MD-3-26	らくらく4点杖2段式 EA4-101		歩行器補助 杖	非課税	8,100	00030-000030
MD-3-48	ロフストランドクラッチ KR-107A レッド	レッド	歩行器補助 杖	非課税	11,900	00136-000051
MD-3-6	ロフストランドクラッチ モア (オープンタイプ)		歩行器補助 杖	非課税	8,000	01093-000004
MD-3-63	楽スマ スリーベース R-101 ブラック		歩行器補助 杖	非課税	22,000	00875-000013
MD-3-64	楽スマ スリーベース R-102 レッド		歩行器補助 杖	非課税	22,000	00875-000013
MD-3-27	四点杖補助グリップ付 花柄赤	ハナガラアカ	歩行器補助 杖	非課税	10,000	00121-000014
MD-3-30	四点杖補助グリップ付 木目ブラウン	モクメブラウン	歩行器補助 杖	非課税	10,000	00121-000014
MD-99-8	赤井4点支持杖低重心 2802 銀小	銀小	歩行器補助 杖	非課税	15,290	00444-000010
MD-99-9	赤井4点支持杖低重心 2824 茶小		歩行器補助 杖	非課税	15,290	00444-000010
MD-3-43	島 オールカーボンオッドケイン四点式 カーボン柄NB	70C-4	歩行器補助 杖	非課税	24,000	00576-000031
MD-3-47	島 オールカーボンオッドケイン四点式 花柄NB	70C-F4	歩行器補助 杖	非課税	24,000	00576-000031
MD-3-46	島 オールカーボンオッドケイン四点式 格子BR	70C-C1	歩行器補助 杖	非課税	24,000	00576-000031
MD-3-65	島 四点可動式 オン・オフさん	ストライプB	歩行器補助 杖	非課税	22,500	00576-000043
MD-99-53	東陽精工ロフストランドクラッチ TY132B 黒小	黒小	歩行器補助 杖	非課税	10,200	00175-000271
MD-99-61	日進 四脚杖スモールベース TY142		歩行器補助 杖	非課税	12,700	00175-000270
MD-99-28	日進ロフストランドクラッチ TY130 大グレー	グレー 大	歩行器補助 杖	非課税	10,200	00175-000272
MD-99-12	日進ロフストランドクラッチ TY132B 黒大		歩行器補助 杖	非課税	10,200	00175-000271
MD-99-29	日進ロフストランドクラッチ TY132LB 茶大		歩行器補助 杖	非課税	10,200	00175-000271
MD-99-74	日進医療器 プラットホームクラッチ TY-135D		歩行器補助 杖	非課税	26,400	00175-000259

## 固定用スロープ

商品CD	商品名	仕様	商品分類	課税	標準売価	テクノイドコード
MG-1-5	インタースロープ10 76cm幅	MSRP1076	スロープ	外税	3,850	00054-000173
MG-1-6	インタースロープ15 76cm幅	MSRP1576	スロープ	外税	4,070	00054-000174
MG-1-7	インタースロープ20 76cm幅	MSRP2076	スロープ	外税	4,290	00054-000175
MG-1-8	インタースロープ25 76cm幅	MSRP2576	スロープ	外税	4,840	00054-000176
MG-1-9	インタースロープ30 76cm幅	MSRP3076	スロープ	外税	5,610	00054-000177
MG-1-10	インタースロープ35 76cm幅	MSRP3576	スロープ	外税	6,710	00054-000178
MG-1-11	インタースロープ40 76cm幅	MSRP4076	スロープ	外税	7,480	00054-000179
MG-1-12	インタースロープ45 76cm幅	MSRP4576	スロープ	外税	8,580	00054-000180
MG-1-13	インタースロープ50 76cm幅	W76cm H5.0cm	スロープ	外税	10,340	00054-000181
MG-1-14	インタースロープ55 76cm幅	MSRP5576	スロープ	外税	14,520	00054-000182
MG-1-15	インタースロープ60 76cm幅	MSRP6076	スロープ	外税	16,940	00054-000183
MG-1-16	インタースロープ65 76cm幅	MSRP6576	スロープ	外税	19,250	00054-000184
MG-1-37	ダイアスロープ 0.5cm (ゴム製段差解消) DS-76-05	H0.5xD3.5xW76cm	スロープ	外税	3,500	01115-000040
MG-99-68	ダイアスロープ (ゴム製段差解消) DS-76-10	H1.0xD3.5xW76cm	スロープ	外税	3,500	01115-000018
MG-99-42	ダイアスロープ (ゴム製段差解消) DS-76-15	H1.5xD5.5xW76cm	スロープ	外税	3,500	01115-000005
MG-99-43	ダイアスロープ (ゴム製段差解消) DS-76-20	H2.0xD7.5xW76cm	スロープ	外税	3,900	01115-000006
MG-99-44	ダイアスロープ (ゴム製段差解消) DS-76-25	H2.5xD9.5xW76cm	スロープ	外税	4,400	01115-000007
MG-99-45	ダイアスロープ (ゴム製段差解消) DS-76-30	H3.0xD11.5xW76cm	スロープ	外税	5,100	01115-000008
MG-99-46	ダイアスロープ (ゴム製段差解消) DS-76-35	H3.5xD13.5xW76cm	スロープ	外税	6,100	01115-000009
MG-99-47	ダイアスロープ (ゴム製段差解消) DS-76-40	H4.0xD15.5xW76cm	スロープ	外税	6,800	01115-000010
MG-99-48	ダイアスロープ (ゴム製段差解消) DS-76-45	H4.5xD17.5xW76cm	スロープ	外税	7,900	01115-000011
MG-99-49	ダイアスロープ (ゴム製段差解消) DS-76-50	H5.0xD19.5xW76cm	スロープ	外税	9,400	01115-000012
MG-99-60	ダイアスロープ (ゴム製段差解消) DS-76-55	H5.5xD19.5xW76cm	スロープ	外税	13,200	01115-000016
MG-99-61	ダイアスロープ (ゴム製段差解消) DS-76-60	H6.0xD19.5xW76cm	スロープ	外税	15,400	01115-000017
MG-1-27	ダイアスロープ10 0.5cm DS10-80-05	H0.5xD3.5xW80cm	スロープ	外税	4,200	01115-000053
MG-1-28	ダイアスロープ10 1.0cm DS10-80-10	H1.0xD5.0xW80cm	スロープ	外税	4,200	01115-000054
MG-1-29	ダイアスロープ10 1.5cm DS10-80-15	H1.5xD7.8xW80cm	スロープ	外税	4,200	01115-000041
MG-1-30	ダイアスロープ10 2.0cm DS10-80-20	H2.0xD10.6xW80cm	スロープ	外税	4,700	01115-000042
MG-1-31	ダイアスロープ10 2.5cm DS10-80-25	H2.5xD13.4xW80	スロープ	外税	5,300	01115-000043
MG-1-32	ダイアスロープ10 3.0cm DS10-80-30	H3.0xD16.3xW80	スロープ	外税	6,100	01115-000044
MG-1-33	ダイアスロープ10 3.5cm DS10-80-35	H3.5xD19.2xW80	スロープ	外税	7,300	01115-000045
MG-1-34	ダイアスロープ10 4.0cm DS10-80-40	H4.0xD22.0xW80	スロープ	外税	13,000	01115-000055
MG-1-35	ダイアスロープ10 4.5cm DS10-80-45	H4.5xD25.0xW80	スロープ	外税	17,500	01115-000056
MG-1-36	ダイアスロープ10 5.0cm DS10-80-50	H5.0xD27.8xW80	スロープ	外税	23,000	01115-000057
MG-1-48	ダイアスロープ10+ 1.5cm DS10P/62-15	H1.5xD7.8xW62cm	スロープ	外税	5,000	01115-000120
MG-1-52	ダイアスロープ10+ 1.5cm DS10P/65-15	H1.5xD7.8xW65cm	スロープ	外税	5,000	01115-000124
MG-1-56	ダイアスロープ10+ 1.5cm DS10P/68-15	H1.5xD7.8xW68cm	スロープ	外税	5,000	01115-000128
MG-1-49	ダイアスロープ10+ 2.0cm DS10P/62-20	H2.0xD7.8xW62cm	スロープ	外税	5,600	01115-000121
MG-1-53	ダイアスロープ10+ 2.0cm DS10P/65-20	H2.0xD7.8xW65cm	スロープ	外税	5,600	01115-000125
MG-1-57	ダイアスロープ10+ 2.0cm DS10P/68-20	H2.0xD7.8xW68cm	スロープ	外税	5,600	01115-000129
MG-1-50	ダイアスロープ10+ 2.5cm DS10P/62-25	H2.5xD7.8xW62cm	スロープ	外税	6,400	01115-000122
MG-1-54	ダイアスロープ10+ 2.5cm DS10P/65-25	H2.5xD7.8xW65cm	スロープ	外税	6,400	01115-000126
MG-1-58	ダイアスロープ10+ 2.5cm DS10P/68-25	H2.5xD7.8xW68cm	スロープ	外税	6,400	01115-000130
MG-1-51	ダイアスロープ10+ 3.0cm DS10P/62-30	H3.0xD7.8xW62cm	スロープ	外税	7,200	01115-000123
MG-1-55	ダイアスロープ10+ 3.0cm DS10P/65-30	H3.0xD7.8xW65cm	スロープ	外税	7,200	01115-000127
MG-1-59	ダイアスロープ10+ 3.0cm DS10P/68-30	H3.0xD7.8xW68cm	スロープ	外税	7,200	01115-000131
MS-1-1	屋内用スロープ段ない・ス ショート15	629-015	スロープ	外税	3,920	01235-000076
MS-1-2	屋内用スロープ段ない・ス ショート20	629-025	スロープ	外税	6,390	01235-000077
MS-1-3	屋内用スロープ段ない・ス ショート31	629-035	スロープ	外税	7,940	01235-000078
MS-1-4	屋内用スロープ段ない・ス ショート36	629-045	スロープ	外税	8,760	01235-000079
MS-1-5	屋内用スロープ段ない・ス ショート41	629-055	スロープ	外税	11,030	01235-000080
MS-1-6	屋内用スロープ段ない・ス ショート46	629-065	スロープ	外税	11,850	01235-000081

# きこえの相談はじめました!

お店に行く  
必要なし

自宅で  
ラクラク♪

## 補聴器 ご自宅出張サービス

専門スタッフが自宅にお伺いし、カウンセリングや聴力測定※、試聴器の装着等を行いながらご使用される方の聴力に合わせた補聴器をご案内いたします。※聴力測定は補聴器の選択、フィッティング調整の為にいたします。



こんな経験はありませんか? (当てはまる方にオススメです。)

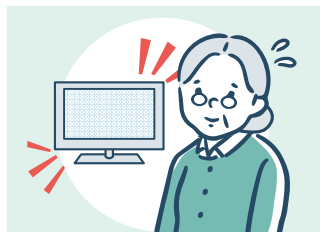

テレビの音量が  
大きいと言われる



電話に出ても  
聞きづらい



呼びかけられても  
よくわからない



玄関チャイムの音が  
聞こえづらい

### 取扱い補聴器のご紹介

#### GNリサウンド

1943年に誕生し、現在までに数々の業界初となる補聴器を生み出してきました。革新的な聴覚関連機器、業界のテクノロジーリーダーとしてデザイン性の高さ、ユニークな発想やテクノロジーの数々が業界の内外を問わず広く評価されたブランドです。



#### シグニア

シーメンス補聴器が誕生して約140年。シーメンスの高品質と革新性を継承し、幅広いお客様のニーズに応えるブランドとして、2016年1月に誕生した「シグニア補聴器」です。



### お申込みの流れ

お問い合わせ

マルベリー  
担当者に  
お問い合わせ  
ください。



電話でお約束

提携メーカー  
フジ医療器と  
日程調整後  
ご連絡



ご自宅  
で相談

相談・聴力測定※・補聴器の体験  
ご自宅以外の場所でもOK  
ご家族の方もぜひ  
ご同席ください



ご購入

ご検討

※聴力測定は補聴器の選択、フィッティング調整の為にいたします。

この機会に最新補聴器を体感してみませんか?

### 障害者総合支援法による

## 補装具費支給制度

補聴器は  
介護保険の  
対象外

補聴器は介護保険の対象外ですが、身体障害者手帳(聴覚障害6級、4級、3級、2級)を所持※し、判定等により補装具が必要な障害状況と認められた方は補装具費支給制度の対象となります。

市町村長に申請し、心身障害者総合相談所等の判定または意見に基づく市町村長の決定により、補装具の購入、借受け又は修理の費用の支給を受けられます。詳しくはお住いの市町村「福祉相談窓口」でご確認下さい。

※身体障害者手帳の申請中でも、補装具費の支給申請は可能です。

北海道 Webサイト

補装具費支給  
制度について



レンタル品なし

# M E M O

---

A series of horizontal dotted lines for writing.

---



# M E M O

---

A series of horizontal dotted lines for writing, spanning the width of the page.

---

# 《住宅改修》

- \* 住み慣れた環境で、自立した生活をおくれるよう考えてみませんか。
- \* 生活の改善のために御提案させていただきます。
- \* 予防的住宅改修は重要です。

◎介護保険での住宅改修は、原則として一生涯に、20万円までです。何回かに分けて使うこともできます。市町村によっては別途補助金のある場合もあります。ご相談下さい。

## 《住宅改修の流れ》…住宅改修が必要となった場合。

### ケアマネージャーさん等への御相談

- ① 施行する現場を確認いたします。また、審査時に必要な事前写真撮影を行います。
- ② ご利用者さんの身体状況に合わせた生活導線の御提案をさせていただきます。

### 住宅改修前の事前申請

- ① お見積書に基づき改修前の事前申請を行います。
- ② 市町村窓口へ必要な書類（住宅改修支給申請書・必要な理由書・工事見積書・改修前写真・図面等）  
注）市町村によって多少の違いがあります。
- ③ 市町村での審査（決定までに多少時間がかかります）
- ④ 許可の通知がきましたら、打ち合わせに基づいた工事の施工を開始します。

### 改修完了後のお届け

- ① 市町村窓口へ必要な書類（住宅改修完了報告書・工事費の領収書・改修後の写真・工事費の内訳等）  
注）市町村によって多少の違いがあります。

住宅改修費の支給決定

## 玄関・廊下・階段

### ポイント

安全に外出ができるように、段差の解消、スロープ・滑り止め・手すりの設置、通路等の傾斜の解消、扉の撤去、転落防止柵の設置などが考えられます。

#### ●転落防止柵の設置

#### ●段差の解消

上がりかまちと土間は踏み台を作るなどで調節します。手すりをつけることも必要です。

#### ●つまずく原因を取り除く

玄関マット、スリッパなどつまずいたり滑ったりする原因となるものは置かないように気をつけ、またスベリ止めを付けましょう。

#### ●廊下をなおす

車イスでの移動が必要な場合は、廊下の幅を広げて曲がりを少なくしなければなりません。手すりも必要になります。

#### ●居間

トイレに近く、日当たりのよい、1階で静かな場所がとればいいですね。身体の状態に合わせて、安全で使いやすく改修しましょう。

#### ●床

ベッドや車イスの利用を考えると畳敷きよりも板張りの方が便利です。ウディカーペットで簡単に板張りにする方法もあります。

#### ●通路等の傾斜の解消

#### ●扉の撤去

### ●施行例



《どんな小さな悩みにも、専門スタッフが親切、丁寧にお答えいたします。何なりとお申し付けください。》

# トイレ

## ポイント

利用頻度が多くなっても、適切な用具を付けることで安全に使用できます。段差の解消、手すりの設置、補高便座・洗浄機能付トイレの取付けなどが考えられます。

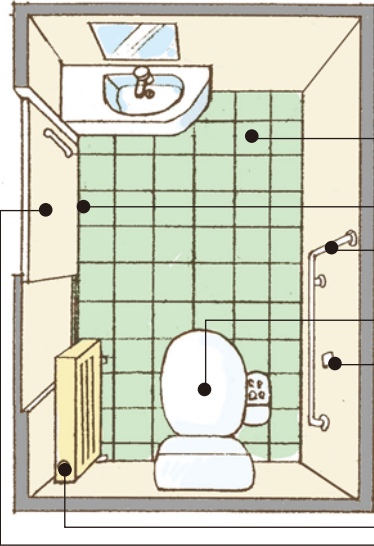

### ●照明

暗いお手洗いは危険です。明るすぎるほどの照明に換えましょう。

### ●床

水に濡れても滑らず、水拭きができるものを選びましょう。

### ●段差

出入口の段差はなくしましょう。

### ●手すり

本人の状態に合わせ、必要な場所にだけ取りつけましょう。

### ●便器

一般的には洋式が望ましい。便座は、暖房・洗浄機能付きのものにしましょう。

### ●通報装置

緊急時を想定して、通報プザーの取り付けも考えましょう。

### ●暖房

お手洗いが寒いのは良くありません。薄型のパネルヒーターなどを付けるといいでしょう。

### ●扉

引き戸にできればいいのですが、無理な場合はできるだけ出入りの邪魔にならないように考えましょう。

## ●施行例

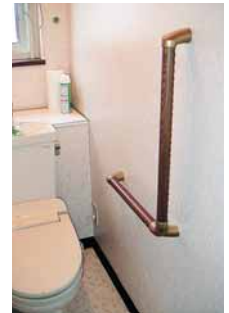

# 浴室

## ポイント

転倒の重大な事故が多い箇所です。安全に入浴するために、段差の解消、手すり・滑り止めの設置などが考えられます。

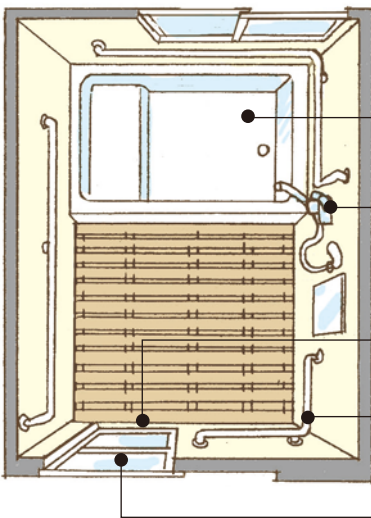

### ●浴槽

身体の状態によっては取り換える必要があります。入りやすくするために移乗台をつけたり、浴槽内にスベリ止めを付けたりします。介助が必要な場合は浴室全体を大きくする必要もできます。

### ●フコ釜(給湯器)

身体の不自由な方が自分で操作しなければならない時は、温度や水位の設定まで自動ででき、操作の簡単なものの方がいいでしょう。

### ●水栓金具

蛇口は動かしやすく、温度調節がワンタッチででき、熱湯がとび出さない、安全なものにします。

### ●段差

脱衣所などから浴室に入る時の段差は、床そのものを高くするか、床面に合ったスノコを敷くことで解消します。

### ●手すり

身体の不自由な方の状態に合わせた手すりを、必要な場所にしっかりと取りつけましょう。

### ●扉

できるだけ引き戸にしましょう。折り戸でもいいのですが、ガラス戸はやめ、アクリルなどの材質が安全でしょう。

## ●施行例





■お申し込み・お問い合わせは

さわやかセンター札幌東

〒001-0926 札幌市北区新川6条20丁目1番1号  
TEL(011)214-9355 FAX(011)214-9356

さわやかセンター釧路

〒084-0906 釧路市鳥取大通9丁目4番23号  
TEL(0154)51-3084 FAX(0154)51-3360

さわやかセンター札幌豊平

〒062-0042 札幌市豊平区福住2条10丁目18番1号  
TEL(011)855-3084 FAX(011)855-3087

さわやかセンター恵庭

〒061-1434 恵庭市柏陽町3丁目13番3号  
TEL(0123)34-3083 FAX(0123)34-3070

さわやかセンター旭川

〒079-8414 旭川市永山4条8丁目1番32号  
TEL(0166)46-3084 FAX(0166)49-7171

さわやかセンター岩見沢

〒068-0853 岩見沢市大和3条5丁目15番  
TEL(0126)31-3084 FAX(0126)31-3087

さわやかセンター函館

〒041-0812 函館市昭和3丁目35番28  
TEL(0138)34-3084 FAX(0138)34-3085

さわやかセンター室蘭登別

〒059-0032 登別市新生町4丁目16-3  
TEL(0143)87-3084 FAX(0143)87-3085

さわやかセンター空知

〒073-0167 砂川市西7条北22丁目122-9  
TEL(0125)74-6654 FAX(0125)74-6664

さわやかセンター名寄

〒096-0040 名寄市西10条北2丁目13-17  
TEL(01654)2-3084 FAX(01654)2-3093

さわやかセンター苫小牧

〒053-0802 苫小牧市弥生町2丁目12番4号  
TEL(0144)75-3084 FAX(0144)75-7001

さわやかセンター北見事業所

〒099-0878 北見市東相内町9番地5号  
TEL(0157)36-3030 FAX(0157)36-3035

さわやかセンター帯広

〒080-2469 帯広市西19条南1丁目7-14  
TEL(0155)41-3084 FAX(0155)41-2821

施設営業推進室

〒001-0926 札幌市北区新川6条20丁目1番1号  
TEL(011)214-1653 FAX(011)214-1654

福祉用具に関することなど何でもお気軽にご相談ください。専門知識を持った福祉用具専門相談員が親切丁寧に  
ご説明いたします。このカタログに掲載されてない商品もございます。詳しくはスタッフにお尋ねください。

●カタログに掲載している福祉用具の色は印刷物ですので若干異なる場合がございます。

●カタログに掲載している福祉用具の規格およびデザインは改善などのため、予告なく変更させていただく場合がございます。ご了承下さい。